

Ghidul de coasere

Acest ghid descrie sfaturi utile pentru coasere, precum și proceduri de utilizare a diferitelor cusături utilitare.

Asigurați-vă că ați citit mai întâi „INSTRUCȚIUNILE IMPORTANTE DE SIGURANȚĂ” din Manualul de utilizare.

Consultați Manualul de utilizare pentru instrucțiuni detaliate.

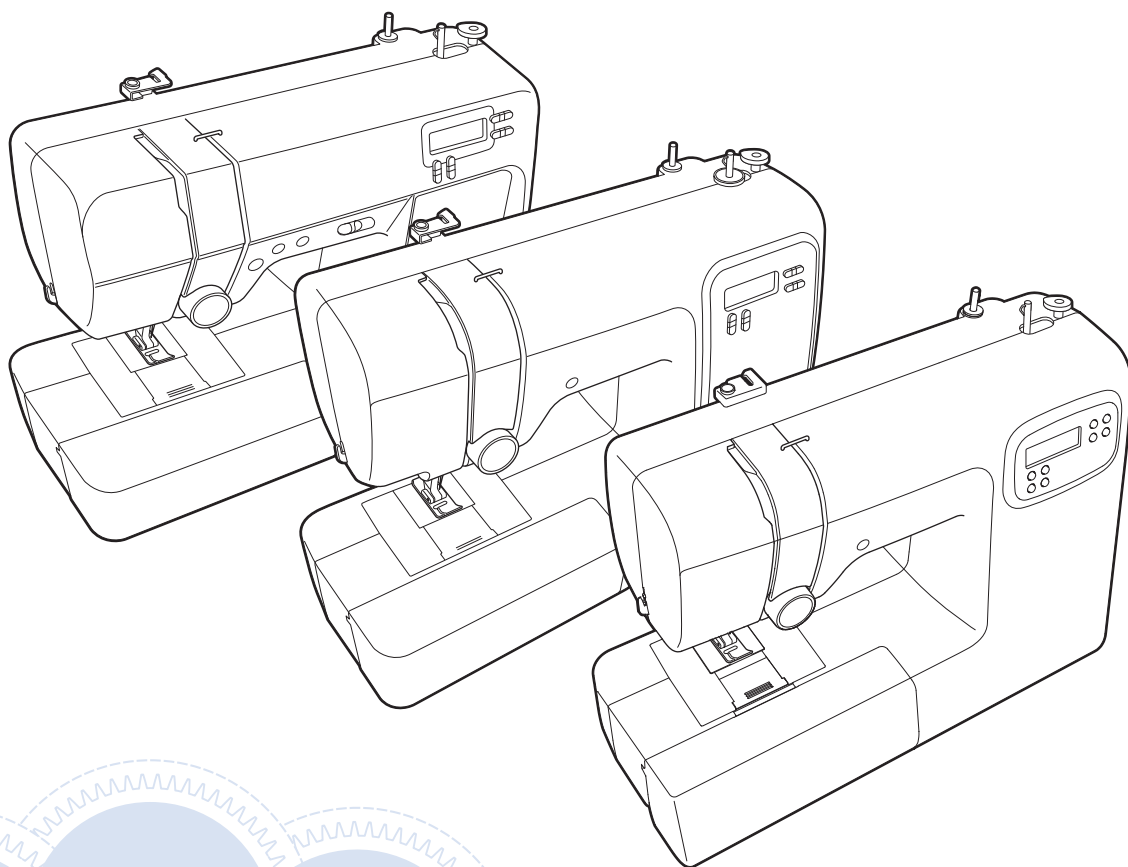

CUPRINS

SFATURI UTILE PENTRU COASERE... 3	
Sfaturi pentru coasere.....	3
Cusături de probă.....	3
Schimbarea direcției de coasere.....	4
Coaserea liniilor curbe.....	5
Coaserea bucăților cilindrice.....	6
Coaserea la o anumită distanță față de marginea materialului.....	7
Schimbarea poziției acului.....	7
Alinierea materialului cu marcajul de pe placa acului.....	8
Alinierea materialului cu piciorușul zigzag „J”.....	9
Coaserea diferitelor tipuri de materiale.....	10
Coaserea materialelor groase.....	10
Coaserea materialelor subțiri.....	11
Coaserea materialelor elastice.....	12
Coaserea materialelor din piele sau vinil.....	13
Coaserea benzilor velcro.....	14
Coaserea modelelor de cusături decorative.....	15
CUSĂTURI UTILITARE..... 16	
Cusătură de bază.....	17
Schimbarea poziției acului.....	17
Cusături de surfilare.....	18
Utilizarea piciorușului de surfilare „G”.....	18
Utilizarea piciorușului zigzag „J”.....	19
Coaserea tivurilor invizibile.....	20
Coaserea butonierei.....	23
Coaserea butonierelor pe materiale elastice.....	26
Coaserea nasturilor (pentru modelele echipate cu picioruș pentru nasturi „M”).....	27
Montarea fermoarului.....	29
Montarea fermoarului pe mijloc.....	29
Coaserea aplicațiilor, a cusăturilor de îmbinare și de matlasare.....	31
Coaserea aplicațiilor.....	31
Patchwork: cusături de îmbinare (desen neregulat).....	32
Asamblarea.....	33
Matlasarea.....	34
Matlasarea cu mișcare liberă.....	36
Alte utilizări ale cusăturilor.....	38
Aplicarea elasticului.....	38
Coaserea cheițelor.....	39
Cusăturile de ajurare („fagoting”).....	40
Cusătura de festonare.....	41
Crețul (smocking).....	42
Cusătură picot.....	43
Cusături de legătură.....	44
Cusături speciale (heirloom).....	45
REGLAREA..... 46	
INDEX..... 47	

SFATURI UTILE PENTRU COASERE

Sfaturi pentru coasere

■ Cusături de probă

Înainte de a începe să lucrați la proiectul dvs., vă recomandăm să efectuați cusături de probă folosind resturi de material și de fir identice cu cele utilizate la proiectul dvs.

În timp ce verificați rezultatele obținute, reglați atât tensiunea firului cât și lungimea și lățimea cusăturii în funcție de numărul de straturi de material și de cusătura folosită.

Notă

- De asemenea, alți factori, precum grosimea materialului, materialul de stabilizare, etc, afectează cusătura, și ar trebui ca înainte de începerea unui proiect să efectuați întotdeauna câteva cusături de probă.
- La executarea modelelor de cusături netede, pot apărea probleme precum strângerea sau suprapunerea cusăturilor și va trebui să utilizați un material de stabilizare.

■ Schimbarea direcției de coasere

- 1** Când ați ajuns cu cusătura într-un colț al materialului, opriți mașina.

Lăsați acul coborât (în material). Dacă la oprirea mașinii acul nu este în material, coborâți acul.

- 2** Ridicați pârglia piciorușului presor.

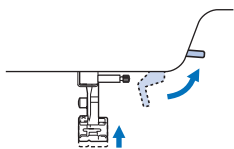

- 3** Rotiți materialul.

Rotiți materialul folosind acul ca centru de rotație.

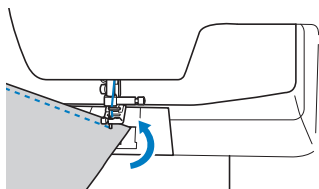

- 4** Coborâți pârglia piciorușului presor și continuați coaserea.

■ Coaserea liniilor curbe

Coaseți încet, schimbând puțin câte puțin direcția de coasere, pentru a coase urmărind o linie curbă. Pentru detalii despre coaserea la o anumită distanță față de marginea materialului, consultați „Coaserea la o anumită distanță față de marginea materialului” la pagina 7.

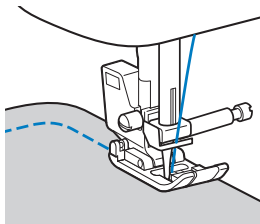

Dacă efectuați o cusătură care urmărește o linie curbă folosind o cusătură în zigzag, selectați o lungime mai scurtă a cusăturii pentru a obține o cusătură mai fină.

■ Coaserea bucăților cilindrice

Scoaterea accesoriului plat permite folosirea brațului liber în timpul coaserii, pentru coaserea bucăților cilindrice precum manșetele sau cracii pantalonilor.

- 1 **Trageți de accesoriul plat către stânga.**

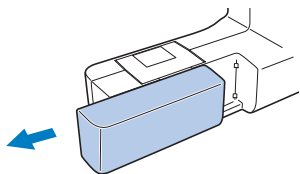

- 2 **Introduceți partea pe care doriți să o coaseți pe brațul liber și apoi coaseți începând de sus.**

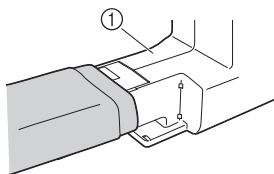

① Braț liber

- 3 **Când ați terminat coaserea pe brațul liber, montați la loc accesoriul plat, în poziția inițială.**

Coaserea la o anumită distanță față de marginea materialului

Pentru a coase la o anumită distanță față de marginea materialului, începeți să coaseți astfel încât distanța respectivă să fie la dreapta piciorușului presor, iar marginea materialului să fie aliniată cu marginea din dreapta a piciorușului presor sau cu un marcaj de pe placa acului.

■ Schimbarea poziției acului

Poziția acului, utilizată ca element de referință, este diferită pentru cusătura dreaptă (acul în poziția din stânga) și pentru cusătura dreaptă (acul în poziție centrală).

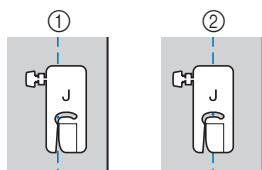

- ① Cusătură dreaptă (acul în poziția din stânga)
- ② Cusătură dreaptă (acul în poziție centrală)

Dacă pentru lățimea cusăturii drepte (acul în poziția din stânga) este selectată setarea standard (0,0 mm), distanța de la poziția acului până la marginea din dreapta a piciorușului presor este de 12 mm (1/2 inci). Dacă lățimea cusăturii este modificată (între 0 și 7,0 mm (1/4 inci)), poziția acului se va schimba. Prin schimbarea lățimii cusăturii și coaserea având laterala din dreapta a piciorușului presor aliniată cu marginea materialului, puteți avea o margine de coasere la o distanță fixă față de marginea materialului.

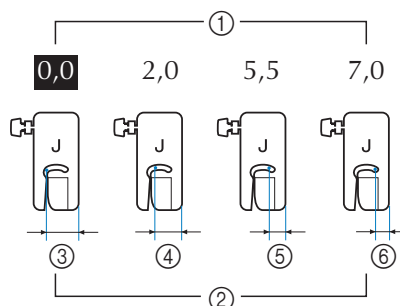

- ① Definirea lățimii cusăturii
- ② Distanța de la poziția acului până la marginea din dreapta a piciorușului presor
- ③ 12,0 mm (1/2 inci)
- ④ 10,0 mm (3/8 inci)
- ⑤ 6,5 mm (1/4 inci)
- ⑥ 5,0 mm (3/16 inci)

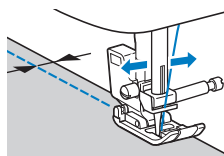

- Pentru detalii privind poziția acului, consultați secțiunea „Schimbarea poziției acului” la pagina 17.

■ Alinierea materialului cu marcajul de pe placa acului

Marcajele de pe placa acului indică distanța față de poziția acului a unei cusături realizate cu o cusătură dreaptă (acul în poziția din stânga). Realizați operația de coasere aliniind continuu marginea materialului cu marcajul de pe placa acului. Distanța dintre marcajele de pe scala de sus este de 1/8 inci (3 mm), iar distanța dintre marcajele de pe grilă este de 5 mm (3/16 inci).

Pentru cusăturile efectuate cu acul în poziția din stânga

(Lățime cusătură: 0,0 mm)

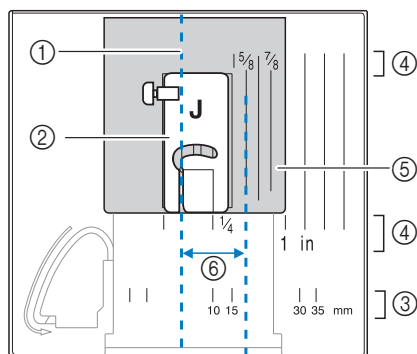

- ① Tighel
- ② Picioruș presor
- ③ Milimetri
- ④ Inci
- ⑤ Placă ac
- ⑥ 16 mm (5/8 inci)

■ Alinierea materialului cu piciorușul zigzag „J”

Marcajul de pe piciorușul zigzag „J” poate fi utilizat pentru a coase la o distanță de circa 5 mm (3/16 inci) față de marginea materialului. Dacă utilizați această funcție, selectați o cusătură dreaptă, și definiți pentru lățimea cusăturii valoarea de 2,0 mm.

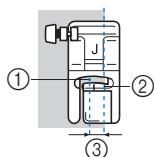

- ① Lățime cusătură 2,0 mm
- ② Marcaj
- ③ 5 mm (3/16 inci)

Coaserea diferitelor tipuri de materiale

■ Coaserea materialelor groase

□ Dacă materialul este prea gros și nu încapă sub piciorușul presor

Pârghia piciorușului presor poate fi ridicată în două poziții diferite. Dacă materialul nu încapă sub piciorușul presor, de exemplu, în cazul în care coaseți materiale groase, ridicați pârghia piciorușului presor în poziția maximă pentru a putea introduce materialul sub piciorușul presor.

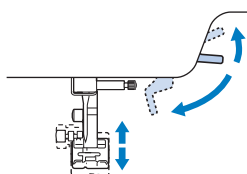

□ Dacă materialul nu este alimentat

Dacă coaseți materiale groase precum denimul sau la matlasare, este posibil ca materialul să nu poată fi alimentat la începutul coaserii dacă piciorușul presor este înclinat, așa cum este prezentat mai jos. În acest caz, utilizați știftul de blocare a piciorușului presor (butonul negru din stânga) de pe piciorușul zigzag „J” pentru a menține piciorușul presor drept în timpul coaserii, pentru a permite alimentarea lină a materialului.

Dacă înclinarea piciorușului presor este prea mare, așezați o foaie groasă de hârtie sau un material gros (având aceeași grosime cu materialul pe care îl coaseți) sub călcâiul piciorușului presor pentru a putea începe coaserea.

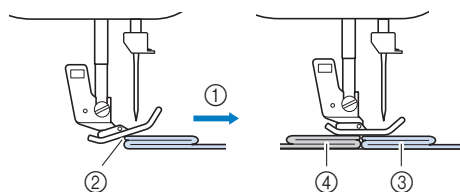

- ① Direcția de coasere
- ② Înclinare
- ③ Materialul de cusut
- ④ Material sau hârtie groasă

1 Ridicați pârghia piciorușului presor.

2 Aliniați începutul cusăturii și apoi așezați materialul.

3 Cu piciorușul zigzag „J” așezat corect, apăsați și țineți apăsat știftul de blocare (butonul negru din stânga) și coborâți pârghia piciorușului presor.

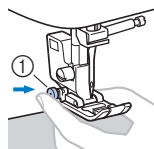

- ① Știft de blocare a piciorușului presor (butonul negru)

4 Eliberați știftul de blocare a piciorușului presor (butonul negru).

→ Piciorușul presor este așezat corect, permițând alimentarea materialului.

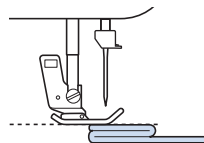

→ După efectuarea cusăturii, piciorușul presor va reveni la înclinarea inițială.

⚠ ATENȚIE

- Dacă grosimea materialului cusut este mai mare de 6 mm (15/64 inci) sau dacă materialul este împins cu prea multă forță, acul se poate îndoi sau se poate rupe.

■ Coaserea materialelor subțiri

Când coaseți materiale subțiri, este posibil ca alinierea cusăturilor să fie incorectă sau materialul să nu fie alimentat corect. Dacă se întâmplă acest lucru, puneți o hârtie subțire sau un material de stabilizare sub materialul textil și coaseți-l împreună cu acesta. Când ați terminat de cusut, tăiați hârtia în exces.

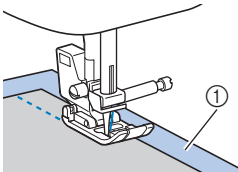

① Material de stabilizare sau hârtie

■ Coaserea materialelor elastice

Mai întâi, însăilați bucățile de material împreună și apoi coaseți-le fără să întindeți materialul. Dacă cusătura nu este dreaptă, așezați un material neșesut de stabilizare solubil în apă sub materialul textil și coaseți-le împreună.

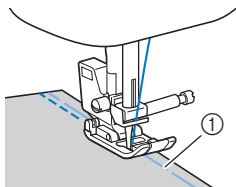

① Însăilat

Pentru a obține cele mai bune rezultate la coaserea materialelor tricotate, utilizați cusăturile elastice. De asemenea, asigurați-vă că utilizați un ac pentru tricot (ac cu vârf bilă (auriu)). Cusăturile recomandate și numerele aferente acestora sunt prezentate mai jos.



* Cusăturile pot diferi în funcție de model. Verificați selecțiile de cusături de pe corpul mașinii, apoi selectați numărul cusăturii.

💡 Notă

- Asigurați-vă că respectați instrucțiunile producătorului atunci când folosiți un stabilizator solubil în apă. Este posibil ca acesta să nu fie compatibil cu anumite materiale.
-

■ Coaserea materialelor din piele sau vinil

Pentru coaserea materialelor care se pot lipi de piciorușul presor, precum pielea sau materialele din vinil, înlocuiți piciorușul presor cu piciorușul de deplasare* sau cu piciorușul antiaderent*.

* Acestea se comercializează separat, vă rugăm să contactați dealerul autorizat Brother.

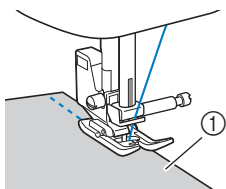

① Piele

Dacă pielea sau vinilul se lipesc de accesoriul plat, în timpul coaserii așezați hârtie de copiat sau hârtie de calc pe accesoriul plat astfel încât materialul să se miște ușor.

Dacă hârtia este așezată astfel încât să nu acopere placa acului, hârtia nu va fi cusută împreună cu materialul.

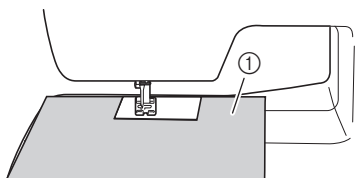

① Hârtie de copiat sau hârtie de calc

💡 Notă

- Piciorușul de deplasare poate fi utilizat numai pentru modele de cusături drepte sau în zigzag. Nu realizați cusături de inversare folosind piciorușul de deplasare.
- Dacă la coasere folosiți un picioruș de deplasare, coaseți cu o viteză cuprinsă între valoarea minimă și medie.
- Dacă utilizați un picioruș de deplasare, efectuați un test de coasere pe o bucată de piele sau vinil din proiectul respectiv pentru a vă asigura că piciorușul nu lasă urme pe material.

■ Coaserea benzilor velcro

⚠ ATENȚIE

- Utilizați numai benzi velcro fără adeziv, care trebuie aplicate prin coasere. Dacă adezivul aderă la ac sau la suveică, se pot produce defecțiuni.
- Dacă pentru coaserea benzii velcro folosiți un ac subțire (65/9-75/11), acul se poate îndoi sau rupe.

💡 Notă

- Înainte de a coase, înșăilați banda velcro pe material.

Asigurați-vă că acul trece prin banda velcro, rotind volantul și coborând acul în banda velcro înainte de a începe coaserea. Apoi, coaseți marginea benzii velcro cu o viteză mică.

Dacă acul nu trece prin banda velcro, înlocuiți acul cu un ac pentru materiale groase. Pentru detalii, consultați secțiunea „Combinatii material/fir/ac” din manualul de utilizare.

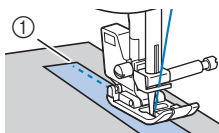

① Marginea benzii velcro

Coaserea modelelor de cusături decorative

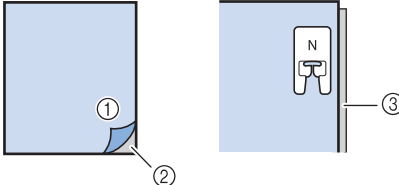
Material textil	<p>La coaserea pe materiale elastice, pe materiale subțiri sau pe materiale cu textură groasă, fixați stabilizatorul pe spatele materialului. Sau puteți așeza materialul pe o foaie subțire de hârtie, de exemplu pe hârtie de calc.</p>  <p>① Material textil ② Stabilizator ③ Hârtie subțire</p>
Fir	#50 - #60
Ac	<p>Materiale ușoare, cu greutate medie sau elastice: utilizați un ac cu vârf bilă (auriu) 90/14 Materiale groase: utilizați un ac pentru mașini de cusut casnice 90/14</p>

CUSĂTURI UTILITARE

Puteți consulta „Tabel cu tipuri cusături” de la adresa „<http://s.brother/cmkaq/>”.

! ATENȚIE

- Înainte de a înlocui piciorușul presor, asigurați-vă că opriți mașina, în caz contrar se pot produce vătămări corporale dacă pedala de control sau orice alt buton este apăsat accidental și mașina începe să coasă. Pentru detalii despre schimbarea piciorușului presor, consultați manualul de utilizare.

Cusătură de bază

Cusăturile drepte se folosesc pentru realizarea cusăturilor simple.

1 Însăilați sau prindeți împreună bucățile de material.

2 Atașați piciorușul zigzag „J”.

3 Selectați o cusătură.



* Cusăturile pot diferi în funcție de model. Verificați selecțiile de cusături de pe corpul mașinii, apoi selectați numărul cusăturii.

4 Coborâți acul în material la începutul cusăturii.

5 Începeți să coaseți.

- Pentru detalii, consultați secțiunea „Începerea cusutului” din manualul de utilizare.
- Pentru detalii despre realizarea cusăturilor de inversare/de întărire, consultați secțiunea „Efectuarea cusăturilor de inversare/întărire” din manualul de utilizare.

6 Când ați terminat de cusut, tăiați firul.

- Pentru detalii, consultați secțiunea „Începerea cusutului” din manualul de utilizare.



■ Schimbarea poziției acului

La cusătura dreaptă și la cusătura triplă, poziția acului se poate regla. Apăsarea tastei „+” pentru lățimea cusăturii deplasează acul spre dreapta; apăsarea tastei „-” pentru lățimea cusăturii deplasează acul spre stânga.

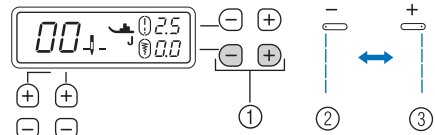

- ① Taste pentru lățimea cusăturii
- ② Acul în poziția din stânga
- ③ Acul în poziția din dreapta

Cusături de surfilare

Realizați cusături de surfilare pe marginile materialului pentru a preveni deșirarea materialului tăiat.

■ Utilizarea piciorușului de surfilare „G”

1 Montați piciorușul de surfilare „G”.



2 Selectați o cusătură.



* Cusăturile pot diferi în funcție de model. Verificați selecțiile de cusături de pe corpul mașinii, apoi selectați numărul cusăturii.

⚠ ATENȚIE

- Când utilizați piciorușul de surfilare „G”, asigurați-vă că selectați o cusătură care poate fi utilizată cu piciorușul de surfilare „G”. În cazul în care nu alegeți corect cusătura, acul poate lovi piciorușul presor, iar acul se va îndoi sau piciorușul presor se poate deteriora.

3 Așezați marginea materialului lângă ghidajul piciorușului presor și apoi coborâți pârghia piciorușului presor.

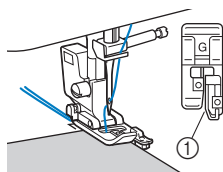

① Ghidaj picioruș presor

4 Rotiți volantul spre dvs. (în sens invers acelor de ceasornic). Verificați dacă acul nu atinge piciorușul presor.

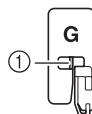

① Acul nu trebuie să atingă bara din centru a piciorușului presor.

5 Coaseți urmărind cu marginea materialului ghidajul piciorușului presor.

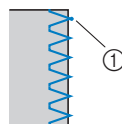

① Punctul în care acul intră în material

⚠ ATENȚIE

- După terminarea cusăturii, trageți materialul înspre spate. Dacă trageți materialul în laterală sau înspre față, știftul piciorușului presor se poate deteriora.
- Dacă firul s-a încurcat pe piciorușul presor, scoateți firul încurcat, și apoi ridicați pârghia piciorușului presor pentru a scoate piciorușul presor. Dacă ridicați piciorușul presor fără să scoateți firul încurcat, piciorușul presor se poate deteriora.

6 Opriți coaserea când ați terminat și ridicați piciorușul presor și acul pentru a trage materialul aflat sub piciorușul presor spre spatele mașinii.

■ Utilizarea piciorușului zigzag „J”

1 Atașați piciorușul zigzag „J”.

2 Selectați o cusătură.



* Cusăturile pot diferi în funcție de model. Verificați selecțiile de cusături de pe corpul mașinii, apoi selectați numărul cusăturii.

3 Coaseți de-a lungul marginii materialului astfel încât acul să iasă în afara materialului în partea din dreapta.

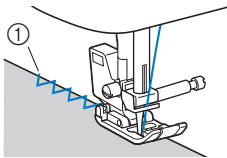

① Punctul în care acul intră în material

Coaserea tivurilor invizibile

Fixați terminația fustelor și a pantalonilor cu un tiv invizibil.

De reținut

- Dacă dimensiunea bucăților cilindrice este prea mică și nu intră pe braț sau acestea sunt prea scurte, materialul nu va fi alimentat și este posibil să nu obțineți rezultatele dorite.

1 Întoarceți fusta sau pantalonul pe dos.

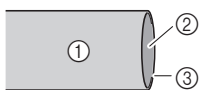

- ① Spatele materialului
- ② Fața materialului
- ③ Terminația materialului

2 Îndoți terminația materialului la lungimea dorită a tivului și apoi călcați materialul.

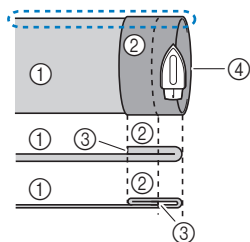

<Material gros>
<Material normal>

<Vedere din laterală>

- ① Spatele materialului
- ② Fața materialului
- ③ Terminația materialului
- ④ Lungimea dorită a tivului

3 Folosind o bucată de cretă de croitorie, marcați materialul la o distanță de circa 5 mm (3/16 inci) față de marginea materialului și apoi însăilați.

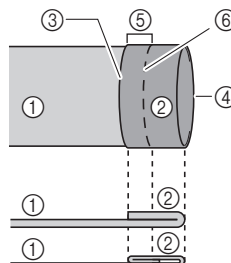

<Material gros>
<Material normal>

<Vedere din laterală>

- ① Spatele materialului
- ② Fața materialului
- ③ Terminația materialului
- ④ Lungimea dorită a tivului
- ⑤ 5 mm (3/16 inci)
- ⑥ Însăilare

4 Îndoți din nou materialul în interior de-a lungul cusăturii de însăilare.

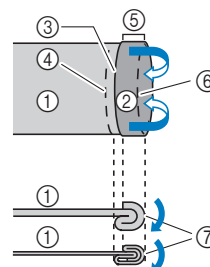

<Material gros>
<Material normal>

<Vedere din laterală>

- ① Spatele materialului
- ② Fața materialului
- ③ Terminația materialului
- ④ Lungimea dorită a tivului
- ⑤ 5 mm (3/16 inci)
- ⑥ Însăilare
- ⑦ Punct de însăilare

- 5** Desfaceți marginea materialului și așezați spatele materialului în sus.

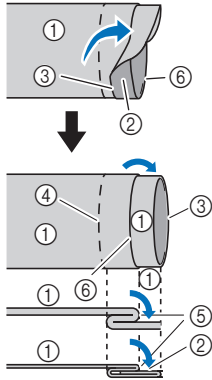

<Material gros>
<Material normal>

<Vedere din laterală>

- ① Spatele materialului
- ② Fața materialului
- ③ Marginea materialului
- ④ Marginea dorită a tivului
- ⑤ Punct de însăilare
- ⑥ Însăilare

- 6** Montați piciorușul pentru cusătură invizibilă „R”.

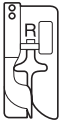

- 7** Selectați o cusătură.



* Cusăturile pot diferi în funcție de model. Verificați selecțiile de cusături de pe corpul mașinii, apoi selectați numărul cusăturii.

- 8** Scoateți accesoriul plat pentru a folosi mașina în modul braț liber.

- 9** Trageți reperul pe care doriți să îl coaseți pe brațul liber și asigurați-vă că materialul avansează corect; apoi începeți să coaseți.

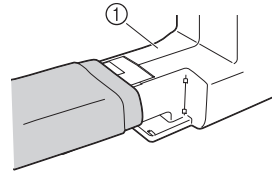

① Braț liber

- 10** Așezați materialul cu marginea îndoită a tivului lângă ghidajul piciorușului presor și apoi coborâți pârghia piciorușului presor.

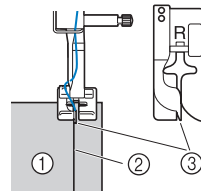

① Spatele materialului
② Îndoii tivul
③ Ghidaj picioruș presor

- 11** Reglați lățimea cusăturii până când acul prinde ușor marginea îndoită a tivului.

Pentru detalii despre lățimea cusăturii, consultați manualul de utilizare.

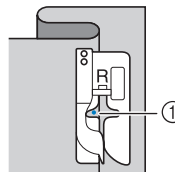

① Punctul în care acul intră în material

Dacă schimbați punctul în care acul intră în material, ridicați acul și apoi modificați lățimea cusăturii.

- * Pentru a face reglaje fine la punctul în care acul intră în material, reglați setarea lățimii cusăturii. (Setarea lățimii cusăturii nu este nici în milimetri, nici în inci.)

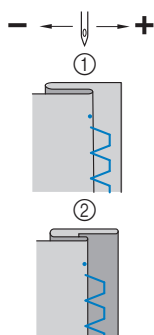

- ① Material gros
- ② Material normal

De reținut

- Cusăturile invizibile pentru tiv nu pot fi realizate dacă punctul în care acul din stânga intră în material nu prinde marginea îndoită a materialului. Dacă acul prinde prea mult din partea îndoită, materialul nu va mai putea fi desfăcut, iar cusătura de pe fața materialului va fi foarte mare și inestetică.

12 Coaseți urmărind cu marginea îndoită a materialului ghidajul piciorușului presor.

13 Opriți coaserea când ați terminat și ridicați piciorușul presor și acul pentru a trage materialul aflat sub piciorușul presor spre spatele mașinii.

Notă

- După terminarea coaserii, trageți materialul spre spatele mașinii. Dacă trageți materialul în laterală sau înspre față, piciorușul presor se poate deteriora.

14 Scoateți firele cusăturii de însăilare și întoarceți materialul pe față.

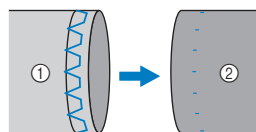

- ① Spatele materialului
- ② Fața materialului

Coaserea butonierii

Lungimea maximă a butonierii este de circa 28 mm (1-1/8 inci) (diametrul + grosimea nasturelui).

Coaserea butonierii se face începând din partea din față a piciorușului presor spre spate, așa cum este prezentat mai jos.

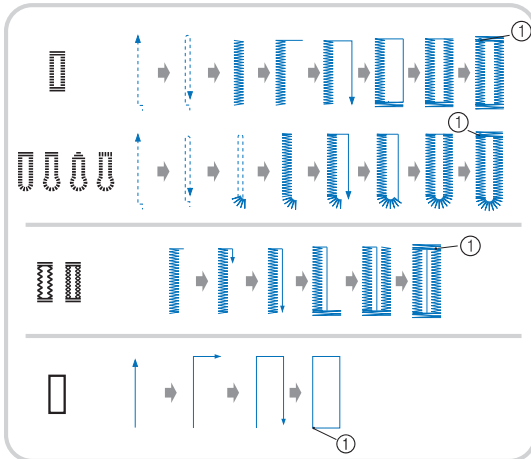

① Cusătură de întărire

* Cusăturile pot diferi în funcție de model. Verificați selecțiile de cusături de pe corpul mașinii, apoi selectați numărul cusăturii.

Piese componente ale piciorușului pentru butonieră „A”, utilizat pentru coaserea butonierelor, sunt indicate mai jos.

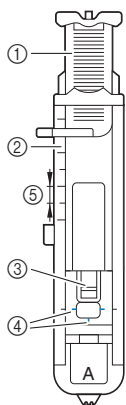

- ① Placă de ghidare nasture
- ② Scala piciorușului presor
- ③ Știft picioruș presor
- ④ Marcaje pe piciorușul pentru butonieră
- ⑤ 5 mm (3/16 inci)

Notă

- Înainte de a începe coaserea butonierelor, verificați lungimea și lățimea cusăturii, realizând o cusătură de probă pe o bucată din materialul folosit la proiectul dvs.

1 Marcați cu cretă pe material poziția și lungimea butonierii.

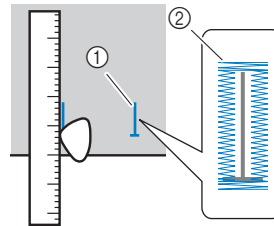

- ① Marcaje pe material
- ② Coaserea butonierii

2 Scoateți placa de ghidare a nasturei de pe piciorușul pentru butonieră „A” și apoi introduceți nasturele pentru care faceți butoniera.

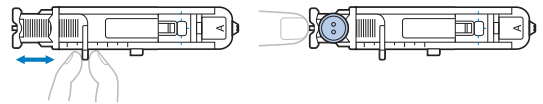

*** Dacă nasturele nu poate fi așezat în placa de ghidare a nasturelui**

Însumați diametrul și grosimea nasturelui și apoi fixați placa de ghidare a nasturelui la dimensiunea calculată. (Distanța dintre marcajele de pe piciorușul presor este de 5 mm (3/16 inci).)

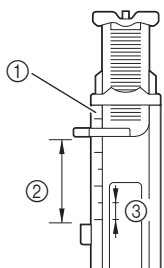

- ① Scala piciorușului presor
- ② Lungimea butonierei (diametrul + grosimea nasturelui)
- ③ 5 mm (3/16 inci)

Exemplu: Pentru un nasture cu un diametrul de 15 mm (9/16 inci) și o grosime de 10 mm (3/8 inci), placa de ghidare a nasturelui trebuie să fie fixată în dreptul marcajului pentru 25 mm (1 inci) de pe scala gradată.

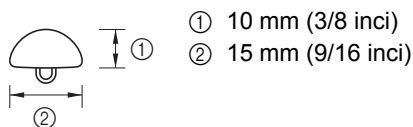

→Dimensiunea butonierei a fost definită.

3 Montați piciorușul pentru butonieră „A”.

Înainte de a monta piciorușul pentru butonieră „A”, treceți firul superior pe sub piciorușul presor prin orificiu.

4 Selectați o cusătură.



* Cusăturile pot diferi în funcție de model. Verificați selecțiile de cusături de pe corpul mașinii, apoi selectați numărul cusăturii.

5 Așezați materialul aliniind capătul din față al butonierei cu marcajele de culoare roșie de pe lateralele piciorușului pentru butonieră și apoi coborâți pârghia piciorușului presor.

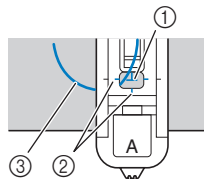

- ① Marcaj pe material (față)
- ② Marcaje roșii pe piciorușul pentru butonieră
- ③ Fir superior

Notă

- Când coborâți piciorușul presor nu apăsați pe partea din față a acestuia, în caz contrar, cheițele nu vor fi cusute la dimensiunea corectă.

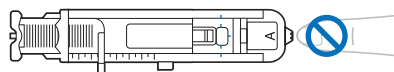

6 Coborâți pârghia pentru butonieră atât cât este posibil.

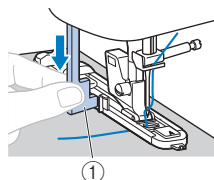

- ① Pârghia pentru butonieră

Pârghia pentru butonieră se află în spatele suportului de pe piciorușul pentru butonieră.

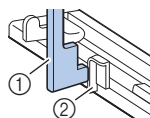

- ① Pârghia pentru butonieră
- ② Suport

- 7** Țineți cu atenție capătul firului superior cu mâna stângă și apoi începeți coaserea.

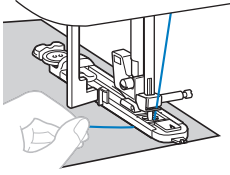

→ După ce ați terminat de cusut, mașina va realiza automat cusătura de întărire, apoi se va opri.

- 8** Ridicați acul și piciorușul presor, apoi îndepărtați materialul, iar apoi tăiați firele.

- 9** Ridicați pârghia pentru butonieră în poziția inițială.

- 10** Introduceți un ac de gămălie de-a lungul părții interioare a cheiței de la capătul butonierei pentru a preveni tăierea cusăturii.

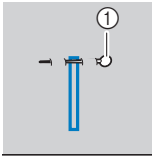

① Ac cu gămălie

- 11** Utilizați dispozitivul de desfăcut cusături pentru a tăia butoniera în direcția acului cu gămălie, pentru a deschide butoniera.

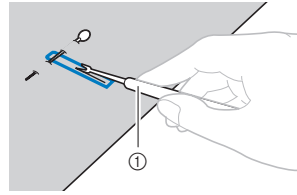

① Dispozitiv de desfăcut cusături

Pentru butonierele cu cap rotund, utilizați perforatorul de capse pentru a găuri capătul rotunjit al butonierei și apoi utilizați dispozitivul de desfăcut cusături pentru a tăia butoniera.

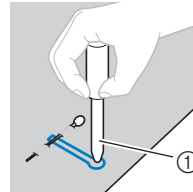

① Perforator de capse

- Dacă utilizați perforatorul de capse, așezați o bucată de hârtie groasă sau o altă foaie de protecție sub material înainte de a găuri materialul.

⚠ ATENȚIE

- Dacă tăiați butoniera cu dispozitivul de desfăcut cusături, nu așezați mâinile în direcția de tăiere, în caz contrar dacă dispozitivul de desfăcut cusături vă scapă din mână vă puteți răni.
- Nu utilizați dispozitivul de desfăcut cusături în alte scopuri decât cele pentru care a fost prevăzut.

■ **Coaserea butonierelor pe materiale elastice**

Disponibilă pe modelele cu următoarele cusături:



La coaserea butonierelor pe materialele elastice, folosiți un fir de întărire.

- 1** Fixați firul de întărire pe capătul piciorușului pentru butonieră „A” indicat în figură.

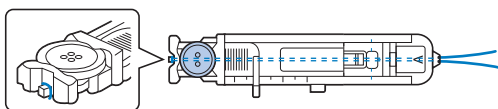

- 2** Acesta se va așeza în creștături și apoi îl puteți lega, fără să întindeți firul.

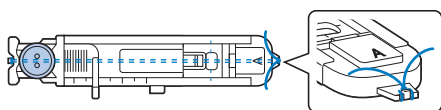

- 3** Montați piciorușul pentru butonieră „A”.

- 4** Selectați o cusătură.



* Cusăturile pot diferi în funcție de model. Verificați selecțiile de cusături de pe corpul mașinii, apoi selectați numărul cusăturii.

- 5** Reglați lățimea cusăturii în funcție de grosimea firului de întărire.

- 6** Coborâți pârghia piciorușului presor și pârghia pentru butonieră și apoi începeți coaserea.

- 7** Când ați terminat de cusut, trageți cu atenție de firul de întărire pentru a-l întinde.

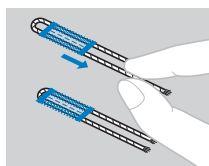

- 8** Utilizați un ac de cusut pentru a trage firul de întărire pe spatele materialului și apoi înnodeați capătul firului.

Coaserea nasturilor (pentru modelele echipate cu picioruș pentru nasturi „M”)

Puteți coase nasturii cu mașina de cusut. Pot fi cusuți nasturi cu două sau patru găuri de prindere.

- 1 Măsurați distanța dintre găurile nasturelui pe care îl veți coase.**



- 2 Ridicați pârghia piciorușului presor și apoi împingeți comutatorul pentru poziționarea gheare de înaintare, aflat în spate pe suportul mașinii, spre **▲▲** (spre stânga dacă vă uitați din spatele mașinii).**

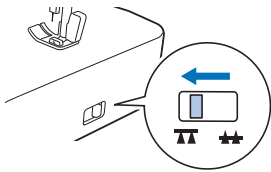

→ Ghearele de înaintare sunt coborâte.

- 3 Montați piciorușul pentru nasturi „M”.**

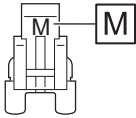

- 4 Selectați cusătura în zigzag.**



* Verificați numărul cusăturii pe corpul mașinii și setați mașina pentru cusătura respectivă.

- 5 Reglați lățimea cusăturii astfel încât aceasta să fie egală cu distanța dintre găurile nasturelui.**

- 6 Așezați nasturele în poziția în care va fi cusut și coborâți pârghia piciorușului presor.**

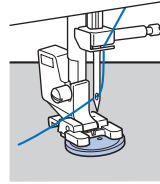

- Dacă veți coase un nasture cu patru găuri, coaseți mai întâi cele două găuri aflate mai aproape de dvs. Apoi, împingeți nasturele astfel încât acul să ajungă la cele două găuri din spatele mașinii și apoi realizați aceeași cusătură și pentru acestea.

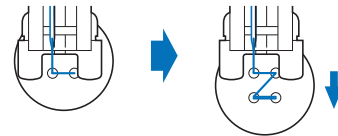

- 7 Rotiți volantul spre dvs. (în sens invers acelor de ceasornic) pentru a verifica dacă acul intră corect în cele două găuri ale nasturelui.**

Dacă vi se pare că acul va lovi nasturele, măsurați din nou distanța dintre găurile nasturelui. Reglați lățimea cusăturii în funcție de distanța dintre butoniere.

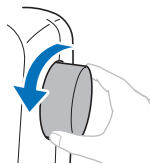

⚠ ATENȚIE

- În timpul coaserii, trebuie să vă asigurați că acul nu atinge nasturele, în caz contrar acul se poate îndoi sau se poate rupe.

8 Coaseți aproximativ 10 ochiuri la viteză redusă.

(Pentru modelele echipate cu controlerul pentru viteza de cusut pe mașină)
Deplasați controlerul pentru viteza de cusut spre stânga pentru ca viteza să fie mică.

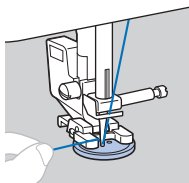

9 Utilizați foarfecele pentru a tăia firul superior și firul pentru bobină la începutul cusăturii.

Trageți firul superior de la sfârșitul cusăturii pe spatele materialului și apoi legați-l de firul pentru bobină.

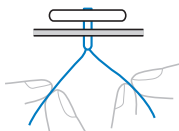

10 Dacă ați terminat de cusut nasturele, împingeți comutatorul pentru poziționarea gheare de înaintare, spre ▲▲ (spre dreapta dacă vă uitați din spatele mașinii) și rotiți volantul pentru a ridica ghearele de înaintare.

De reținut

- Ghearele de înaintare se vor ridica în momentul în care începeți să coaseți din nou.
-

Montarea fermoarului

■ Montarea fermoarului pe mijloc

Cusătura se execută pe cele două bucăți de material puse cap la cap.

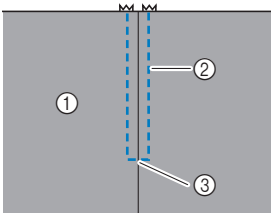

- ① Fața materialului
- ② Cusătură
- ③ Capătul fermoarului

1 Atașați piciorușul zigzag „J”.

2 Executați o cusătură dreaptă până în dreptul deschiderii fermoarului.

Așezați bucățile de material, pe față, cap la cap și realizați cusăturile de inversare după ce ați ajuns în dreptul deschiderii fermoarului.

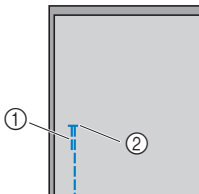

- ① Cusături de inversare
- ② Capătul fermoarului

3 Însăilați materialul de la deschiderea fermoarului către marginea materialului.

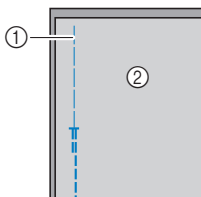

- ① Cusătura de însăilare
- ② Spatele materialului

4 Călcați și desfaceți rezerva de material de pe spatele materialului.

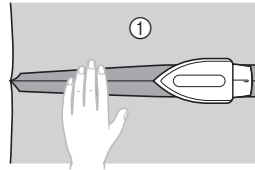

- ① Spatele materialului

5 Aliniați cusătura cu centrul fermoarului și apoi însăilați fermoarul de rezerva de material, pe poziția în care va fi cusut.

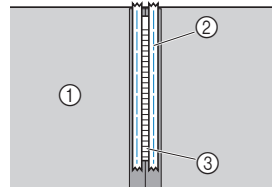

- ① Spatele materialului
- ② Cusătura de însăilare
- ③ Fermoar

6 Îndepărtați circa 5 cm (2 inci) de la capătul cusăturii de însăilare din exterior.

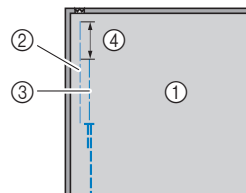

- ① Spatele materialului
- ② Însăilare fermoar
- ③ Cusătură de însăilare exterioară
- ④ 5 cm (2 inci)

- 7** Montați suportul piciorușului presor pe axul din dreapta al piciorușului pentru fermoar „I”.

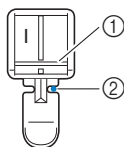

- ① Axul din dreapta
② Punctul în care acul intră în material

- 8** Selectați cusătura dreaptă (acul în poziție centrală).



- * Verificați numărul cusăturii pe corpul mașinii și setați mașina pentru cusătura respectivă.

⚠ ATENȚIE

- Când utilizați piciorușul pentru fermoar „I”, trebuie să selectați cusătura dreaptă (acul în poziție centrală) și să rotiți încet volantul spre dvs. (în sens invers acelor de ceasornic) pentru a verifica dacă acul nu atinge piciorușul presor. Dacă ați selectat un alt tip de cusătură sau dacă acul lovește piciorușul presor, acul se poate îndoi sau rupe.

- 9** Realizați o cusătură superioară în jurul fermoarului.

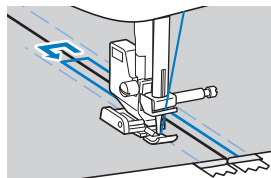
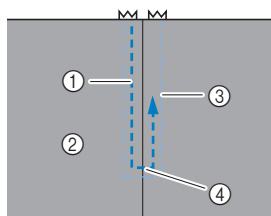

- ① Cusătură
② Fața materialului
③ Cusătura de însăilare
④ Capătul fermoarului

⚠ ATENȚIE

- În timpul coaserii, trebuie să vă asigurați că acul nu atinge fermoarul, în caz contrar acul se poate îndoi sau se poate rupe.

📖 De reținut

- Dacă piciorușul presor atinge cursorul fermoarului, lăsați acul coborât (în material) și ridicați piciorușul presor. După ce ați tras de cursor astfel încât acesta să nu mai atingă piciorușul presor, coborâți piciorușul presor și continuați coaserea.

- 10** Scoateți cusătura de însăilare.

Coaserea aplicațiilor, a cusăturilor de îmbinare și de matlasare

■ Coaserea aplicațiilor

- 1** Însăilați sau lipiți aplicația pe materialul de bază pentru a-l fixa.

💡 Notă

- Dacă folosiți lipici pentru a fixa aplicația în locul stabilit de pe material, nu aplicați lipiciul în zonele în care veți face cusătura cu mașina. Dacă adezivul aderă la ac sau la suveică, mașina se poate defecta.

- 2** Atașați piciorușul zigzag „J”.

- 3** Selectați o cusătură.

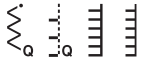

- * Cusăturile pot diferi în funcție de model. Verificați selecțiile de cusături de pe corpul mașinii, apoi selectați numărul cusăturii.
- * Când niciuna dintre cusăturile de mai sus nu este disponibilă, selectați „

4 Rotiți volantul spre dvs. (în sens invers acelor de ceasornic) și apoi începeți coaserea în jurul marginii aplicației, asigurându-vă că acul intră în material în exteriorul aplicației, cât mai aproape de marginea acesteia.

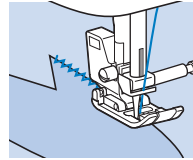

Dacă ați ajuns cu cusătura într-un colț, opriți mașina cu acul în material, în exteriorul aplicației, ridicați pârghia piciorușului presor și apoi rotiți materialul pentru a schimba direcția de coasere.

■ **Patchwork: cusături de îmbinare (desen neregulat)**

1 Îndoți marginea bucății de material de deasupra și așezați-o peste piesa de dedesubt.

2 Atașați piciorușul zigzag „J”.

3 Selectați o cusătură.

- Cusăturile prezentate mai jos sunt folosite ca exemplu. Selectați cusătura dorită.



- * Cusăturile pot diferi în funcție de model. Verificați selecțiile de cusături de pe corpul mașinii, apoi selectați numărul cusăturii.

4 Coaseți cele două bucăți de material împreună astfel încât modelul de cusătură să se întindă pe ambele bucăți.

Dacă este necesar, folosiți ace de gămălie.

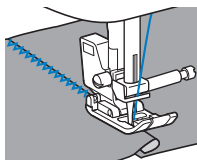

! ATENȚIE

- Nu coaseți peste acele de gămălie.

■ Asamblarea

Operația de coasere a două bucăți de material împreună se numește „asamblare”. Bucățile de material trebuie croite cu o rezervă de coasere de 6,5 mm (1/4 inci).

Realizați o cusătură dreaptă de asamblare la o distanță de 6,5 mm (1/4 inci) față de laterala din dreapta sau din stânga a piciorușului presor.

1 Însălați sau fixați cu ace de gămălie de-a lungul rezervei de coasere materialele pe care doriți să le asamblați.

2 Atașați piciorușul zigzag „J”.

3 Selectați o cusătură.



* Verificați numărul cusăturii pe corpul mașinii și setați mașina pentru cusătura respectivă.

4 Coaseți aliniind laterala piciorușului presor cu marginea materialului.

□ Pentru a lăsa o rezervă de coasere pe partea din dreapta

Aliniați marginea din stânga a materialului cu partea din dreapta a piciorușului presor, selectați 5,5 mm (7/32 inci) pentru lățimea

cusăturii și coaseți folosind cusătura .

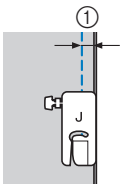

① 6,5 mm (1/4 inci)

□ Pentru a lăsa o rezervă de coasere pe partea din stânga

Aliniați partea din stânga a piciorușului presor cu marginea materialului și selectați pentru lățimea cusăturii valoarea 1,5 mm (1/16 inci) și

coaseți folosind cusătura .

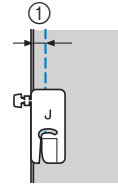

① 6,5 mm (1/4 inci)

📖 De reținut

- Pentru a modifica lățimea rezervei de coasere (poziția acului), reglați lățimea cusăturii. Pentru detalii, consultați secțiunea „Setarea lungimii cusăturii și a lățimii cusăturii” din manualul de utilizare și secțiunea „Coaserea la o anumită distanță față de marginea materialului” la pagina 7.

■ Matlasarea

Introducerea unui strat de vatelină între straturile de material de sus și de jos se numește „matlasare”. Articolele matlasate se pot coase ușor folosind piciorușul de deplasare* și ghidajul pentru matlasat*.

* Acestea se comercializează separat, vă rugăm să contactați dealerul autorizat Brother.

🔍 Notă

- Dacă utilizați piciorușul de deplasare, înfilați manual firul sau montați piciorușul de deplasare numai după de ați înfilat acul folosind dispozitivul de înfilare a acului.
- Pentru matlasare, folosiți un ac pentru mașini de cusut casnice cu finețea 90/14.
- Piciorușul de deplasare poate fi utilizat numai pentru modele de cusături drepte sau în zigzag. Nu realizați cusături de inversare folosind piciorușul de deplasare.
- Dacă la coasere folosiți un picioruș de deplasare, coaseți cu o viteză cuprinsă între valoarea minimă și medie.
- Dacă folosiți un picioruș de deplasare, realizați o cusătură de probă pe o bucată din materialul pe care îl veți utiliza la acest proiect.

1 Însăilați materialul care va fi matlasat.

2 Demontați piciorușul presor și suportul piciorușului presor.

- Pentru detalii, consultați secțiunea „Înlocuirea piciorușului presor” din manualul de utilizare.

3 Fixați furca de cuplare a piciorușului de deplasare pe șurubul de fixare a acului.

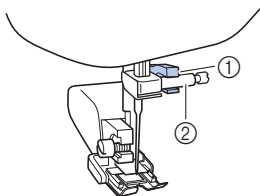

- ① Furcă de cuplare
- ② Șurub de fixare ac

4 Coborâți pârghia piciorușului presor și apoi strângeți șurubul de pe suportul piciorușului presor cu o șurubelniță.

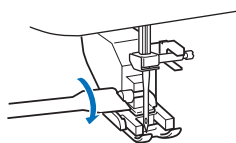

⚠ ATENȚIE

- Strângeți bine șuruburile cu o șurubelniță, în caz contrar acul poate atinge piciorușul presor, cauzând îndoirea sau ruperea acului.
- Înainte de a începe coaserea, rotiți încet volantul către dumneavoastră (în sens invers acelor de ceasornic) și aveți grijă ca acul să nu atingă piciorușul presor. Dacă acul se lovește de piciorușul presor, acul se poate îndoi sau rupe.

5 Selectați o cusătură.



- * Cusăturile pot diferi în funcție de model. Verificați selecțiile de cusături de pe corpul mașinii, apoi selectați numărul cusăturii.
- * Când niciuna dintre cusăturile de mai sus nu este disponibilă, selectați „ ”, iar la începutul și la sfârșitul cusăturii trageți firul superior spre spatele materialului și apoi legați-l de firul pentru bobină.
- * Nu utilizați cusătura de inversare și efectuarea automată a cusăturilor de inversare/întărire.

6 Așezați mâinile de o parte și de cealaltă a piciorușului presor și apoi ghidați uniform materialul în timpul coaserii.

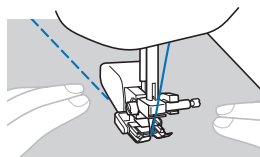

Utilizarea ghidajului pentru matlasat (comercializat separat)

Utilizați ghidajul pentru matlasat pentru a realiza cusături paralele la distanțe egale.

1 Introduceți tija ghidajului pentru matlasat în orificiul din spatele piciorușului de deplasare sau a suportului piciorușului presor.

Picioruș de deplasare

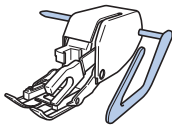

Suport picioruș presor

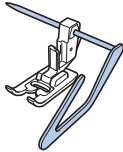

2 Reglați tija ghidajului pentru matlasat astfel încât ghidajul să se alinieze cu cusătura deja realizată.

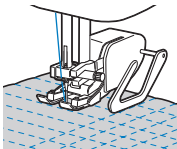

■ Matlasarea cu mișcare liberă

Vă recomandăm să montați pedala de control și să coaseți cu viteză constantă.

(Pentru modelele echipate cu controlerul pentru viteza de cusut pe mașină)

Puteți regla viteza de coasere folosind controlerul pentru viteza de cusut de pe mașină.

! ATENȚIE

- La matlasarea cu mișcare liberă, reglați viteza de alimentare a materialului în funcție de viteza de coasere. Dacă materialul este alimentat mai repede decât viteza de coasere, acul se poate rupe sau se pot produce alte defecțiuni.

Piciorușul pentru matlasat* se utilizează pentru matlasarea cu mișcare liberă cu cusături în zigzag sau decorative sau pentru matlasarea cu mișcare liberă a liniilor drepte pe un material cu grosime neuniformă.

* Acestea se comercializează separat, vă rugăm să contactați dealerul autorizat Brother.

□ Picioruș pentru matlasat

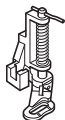

- 1 Împingeți comutatorul pentru poziționarea gheare de înaintare, aflat în spate pe suportul mașinii, spre **▲▲** (spre stânga dacă vă uitați din spatele mașinii).

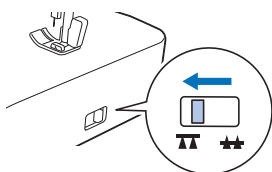

→ Ghearele de înaintare sunt coborâte.

2 Selectați o cusătură.



- * Cusăturile pot diferi în funcție de model. Verificați selecțiile de cusături de pe corpul mașinii, apoi selectați numărul cusăturii.
- * Când niciuna dintre cusăturile de mai sus nu este disponibilă, selectați „”, iar la începutul și la sfârșitul cusăturii trageți firul superior spre spatele materialului și apoi legați-l de firul pentru bobină.
- * Nu utilizați cusătura de inversare și efectuarea automată a cusăturilor de inversare/întărire.

3 Demontați piciorușul presor și suportul piciorușului presor.

- La demontarea suportului piciorușului presor, opriți mașina. Pentru detalii, consultați manualul de utilizare.

4 Montați piciorușul pentru matlasat prin așezarea axului piciorușului pentru matlasat deasupra șurubului de fixare a acului și alinierea capătului din stânga jos al piciorușului pentru matlasat cu tija de presare.

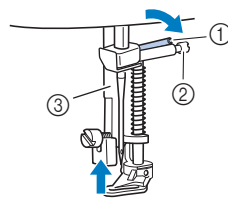

- 1 Ax
- 2 Șurub de fixare ac
- 3 Tijă de presare

☞ Notă

- Asigurați-vă că piciorușul pentru matlasat nu este înclinat.

- 5** Țineți piciorușul pentru matlasat pe poziție cu mâna dreaptă, apoi strângeți șurubul de pe suportul picioruș presor cu ajutorul șurubelniței din mâna stângă.

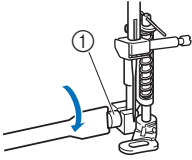

① Șurub suport picioruș presor

⚠ ATENȚIE

- Strângeți foarte bine șuruburile cu ajutorul șurubelniței incluse. În caz contrar, acul poate atinge piciorușul pentru matlasat, și acesta se poate îndoi sau rupe.

- 6** Folosiți ambele mâini pentru a ține materialul întins și apoi deplasați materialul într-un ritm constant pentru a realiza o cusătură cu puncte de cusătură uniforme la distanțe de circa 2,0 mm - 2,5 mm (aprox. 1/16 inci - 3/32 inci).

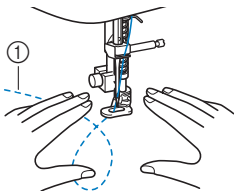

① Cusătură

- 7** După ce ați terminat de cusut, împingeți comutatorul pentru poziționarea ghearei de înaintare spre ▲▲ (spre dreapta dacă vă uitați din spatele mașinii) și rotiți volantul pentru a ridica ghearele de înaintare.

Alte utilizări ale cusăturilor

■ Aplicarea elasticului

Dacă aplicați o bandă elastică la o manșetă sau pe talie, la un articol de îmbrăcăminte, dimensiunea finală va fi dimensiunea benzii elastice întinse. Prin urmare, trebuie să vă asigurați că folosiți o bandă elastică cu lungimea necesară.

1 Prindeți cu ace de gămălie elasticul pe spatele materialului.

Prindeți cu ace de gămălie elasticul pe material în mai multe puncte astfel încât banda să fie așezată uniform pe material.

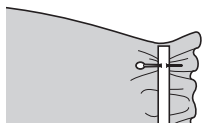

2 Atașați piciorușul zizzag „J”.

3 Selectați o cusătură.



* Verificați numărul cusăturii pe corpul mașinii și setați mașina pentru cusătura respectivă.

4 Coaseți banda elastică pe material, ținând banda întinsă astfel încât aceasta să aibă lungimea materialului.

În timp ce trageți materialul în spatele piciorușului presor cu mâna stângă, trageți materialul din dreptul celui mai apropiat ac cu gămălie din fața piciorușului presor cu mâna dreaptă.

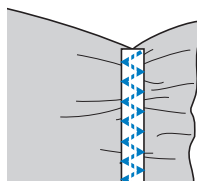
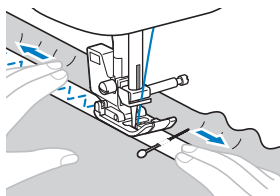

⚠ ATENȚIE

- În timpul coaserii, trebuie să vă asigurați că acul nu atinge acele de gămălie, în caz contrar acul se poate îndoi sau se poate rupe.

■ Coaserea cheițelor

Disponibilă pe modelele cu următoarea cusătură:



Cheițele se utilizează pentru a întări puncte supuse destrămării, de exemplu colțurile și deschiderile buzunarelor.

Spre exemplu, vă prezentăm mai jos instrucțiuni pentru coaserea cheițelor la colțurile buzunarelor.

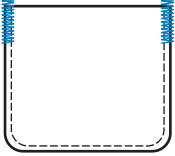

1 Stabiliți lungimea cheiței.

Reglați placa de ghidare a nasturelui de pe piciorușul pentru butonieră „A” la lungimea cheiței. (Distanța dintre marcajele de pe piciorușul presor este de 5 mm (3/16 inci).)

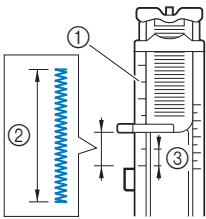

- ① Scala piciorușului presor
- ② Lungimea cheiței
- ③ 5 mm (3/16 inci)

- Lungimea maximă a unei cheițe este de circa 28 mm (1-1/8 inci).

2 Montați piciorușul pentru butonieră „A”.

Înainte de a monta piciorușul pentru butonieră „A”, treceți firul superior pe sub piciorușul presor prin orificiu.

3 Selectați o cusătură.



- * Verificați numărul cusăturii pe corpul mașinii și setați mașina pentru cusătura respectivă.

- 4 Așezați materialul astfel încât deschiderea buzunarului să fie orientată spre dvs. și apoi coborâți pârghia piciorușului presor astfel încât acul să intre în material la 2 mm (1/16 inci) în fața fantei de deschidere a buzunarului.

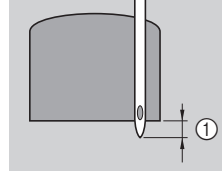

- ① 2 mm (1/16 inci)

- 5 Coborâți pârghia pentru butonieră atât cât este posibil.

- 6 Țineți cu atenție capătul firului superior cu mâna stângă și apoi începeți coaserea.

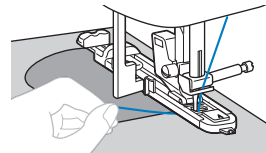

- 7 După terminarea coaserii, ridicați pârghia piciorușului presor, scoateți materialul și apoi tăiați firele.

- 8 Ridicați pârghia pentru butonieră în poziția inițială.

■ Cusăturile de ajurare („fagoting”)

Disponibilă pe modelele cu următoarele cusături:



Executarea unei cusături deschise se numește ajurare („fagoting”). Acest tip de cusătură este utilizat la bluze și la îmbrăcămintea pentru copii. Această cusătură este mai decorativă dacă se utilizează un fir mai gros.

1 Utilizați un fir de călcat pentru a îndoi cele două piese de material pe margine.

2 Însăilați cele două bucăți de material, la o distanță de circa 4 mm (3/16 inci), pe o bucată de hârtie subțire sau pe o foaie de stabilizator solubil în apă.

Dacă trasați o linie prin mijlocul foii de hârtie sau al stabilizatorului solubil în apă, va fi mai ușor să efectuați cusătura.

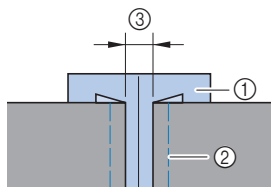

- ① Hârtie subțire sau stabilizator solubil în apă
- ② Cusătura de însăilare
- ③ 4 mm (3/16 inci)

3 Atașați piciorușul zigzag „J”.

4 Selectați o cusătură.



* Cusăturile pot diferi în funcție de model. Verificați selecțiile de cusături de pe corpul mașinii, apoi selectați numărul cusăturii.

5 Selectați pentru lățimea cusăturii valoarea de 7,0 mm (1/4 inci).

6 Coaseți aliniind centrul piciorușului presor cu centrul celor două bucăți de material.

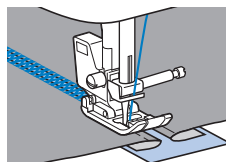
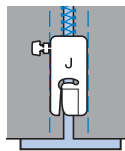

7 După ce ați terminat de cusut, scoateți hârtia.

■ Cusătura de festonare

Disponibilă pe modelele cu următoarea cusătură:



Festonul este un model repetitiv, în formă de semicerc, care seamănă cu cochilia unei scoici. Se utilizează la gulerile bluzelor și pentru a decora marginile unor proiecte.

1 Montați piciorușul pentru monograme „N”.

2 Selectați o cusătură.



- * Verificați numărul cusăturii pe corpul mașinii și setați mașina pentru cusătura respectivă.

3 Coaseți de-a lungul marginii materialului, fără să coaseți chiar pe marginea materialului.

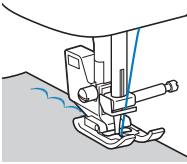

4 Tăiați pe marginea cusăturii.

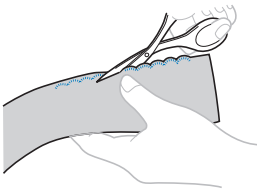

- Fiți atenți să nu tăiați cusătura.

■ Crețul (smocking)

Disponibilă pe modelele cu următoarele cusături:



Cusătura decorativă creată prin coaserea sau brodarea peste materialul încrețit se numește „creț”. Se utilizează pentru decorarea părților din față ale bluzelor sau ale manșetelor.

Crețul conferă materialului textură și elasticitate.

- 1 **Atașați piciorușul zigzag „J”.**
- 2 **Selectați cusătura dreaptă și apoi reglați lungimea cusăturii la valoarea de 4,0 mm (3/16 inci) și slăbiți tensiunea firului.**
- 3 **Realizați cusături paralele la distanțe de 1 cm (3/8 inci) și trageți de firul de la bobină pentru a strânge pliurile.**

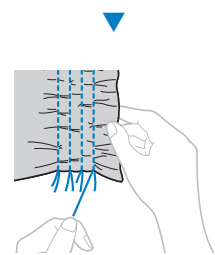
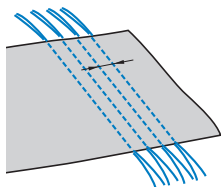

- 4 **Selectați o cusătură.**



- * Cusăturile pot diferi în funcție de model. Verificați selecțiile de cusături de pe corpul mașinii, apoi selectați numărul cusăturii.

- 5 **Coaseți între cusăturile drepte și scoateți firele rămase de la cusăturile drepte.**

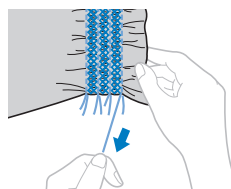
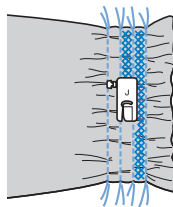

■ Cusătură picot

Disponibilă pe modelele cu următoarea cusătură:



Cusătura cu aspect de scoică se numește cusătură picot. Este utilizată pentru decorarea bordurilor, a părților din față ale bluzelor sau a manșetelor confecționate din materiale subțiri.

- 1** Cu materialul așezat pe bie, trasați linii la distanțe egale și apoi încrețiți materialul de-a lungul liniilor.

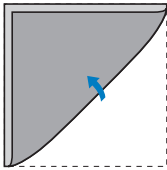

- 2** Atașați piciorușul zigzag „J”.

- 3** Selectați o cusătură și apoi măriți tensiunea firului.



* Verificați numărul cusăturii pe corpul mașinii și setați mașina pentru cusătura respectivă.

- 4** Executați cusătura asigurându-vă că acul depășește puțin marginea materialului.

Coaseți pe rând fiecare pli, continuând să încrețiți materialul de-a lungul liniei, apoi coaseți-l.

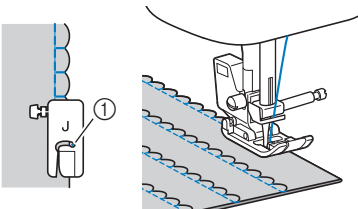

① Punctul în care acul intră în material

- 5** După ce ați terminat de cusut, scoateți materialul. Desfaceți materialul și apoi călcați toate pliurile pe aceeași parte.

■ Cusături de legătură

Disponibilă pe modelele cu următoarele cusături:



Puteți executa cusături decorative de legătură pe rezerva de coasere a materialelor asamblate. Acest tip de cusătură este utilizat pentru realizarea cusăturilor patchwork: cusături de îmbinare cu desen neregulat.

- 1 **Atașați piciorușul zigzag „J”.**
- 2 **Asamblați fețele celor două bucăți de material și apoi desfaceți rezerva de coasere.**

- 3 **Selectați o cusătură.**



* Cusăturile pot diferi în funcție de model. Verificați selecțiile de cusături de pe corpul mașinii, apoi selectați numărul cusăturii.

- 4 **Întoarceți materialul cu fața în sus și apoi coaseți peste cusătura de asamblare aliniind centrul piciorușului presor cu cusătura de asamblare.**

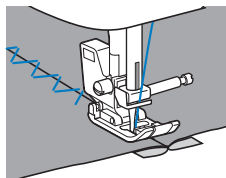

■ Cusături speciale (heirloom)

(pentru modelele echipate cu picioruș pentru monograme „N”)

Dacă la cusut folosiți un ac cu aripă, găurile lăsate de ac sunt lărgite, creând o cusătură decorativă ca o dantelă. Aceasta este utilizată pentru decorarea tivurilor și a fețelor de masă confecționate din materiale subțiri sau materiale cu grosime medie, cât și a țesăturilor tip pânză.

1 Instalați acul cu aripă.



- Utilizați un ac cu aripă 130/705H 100/16.
- Pentru detalii despre înlocuirea unui ac, consultați manualul de utilizare.
- Dispozitivul de înfilare a acului nu poate fi utilizat cu acul cu aripă, în caz contrar mașina se poate deteriora. Introduceți manual firul prin urechea acului, din față spre spate.

2 Montați piciorușul pentru monograme „N”.

3 Selectați o cusătură.



- * Cusăturile pot diferi în funcție de model. Verificați selecțiile de cusături de pe corpul mașinii, apoi selectați numărul cusăturii.

4 Începeți să coaseți.

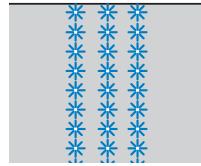

⚠ ATENȚIE

- Dacă efectuați o cusătură folosind un ac cu aripă, selectați pentru lățimea cusăturii valoarea de 6,0 mm (15/64 inci) sau o valoare mai mică, în caz contrar acul se poate îndoi sau se poate rupe.
- După ajustarea lățimii cusăturii, rotiți lent volantul către dvs. (în sens invers acelor de ceasornic) și aveți grijă ca acul să nu atingă piciorușul presor. Dacă acul se lovește de piciorușul presor, acul se poate îndoi sau rupe.

REGLAREA

(Disponibilă pe modelele cu 25 de cusături sau mai multe.)

În funcție de tipul sau de grosimea materialului, de materialul de stabilizare utilizat, de viteza de coasere, etc. este posibil ca modelul de cusătură să fie cusut incorect. Dacă nu obțineți o cusătură corectă, executați o cusătură de probă în aceleași condiții ca și cusătura reală și reglați modelul de cusătură conform instrucțiunilor de mai jos. Dacă modelul de cusătură nu a fost cusut corect nici după efectuarea reglajelor conform instrucțiunilor prezentate mai jos, reglați separat fiecare model de cusătură.

De reținut

- Această reglare poate fi făcută pentru  (cusătură de matlasat punctată), cusături decorative, cusături netede și cusături încrucișate. Pentru detalii despre modelele de cusături încorporate, consultați „Tabel cu tipuri cusături” (<http://s.brother/cmkg/>).

1 Opriți mașina.

2 Ținând apăsată tasta ①, porniți mașina.



3 După ce mașina a pornit, eliberați tasta ①.

→ Afișajul se schimbă la afișajul de reglare a cusăturii.

4 Reglați cusăturile cu tastele pentru lungimea cusăturii.

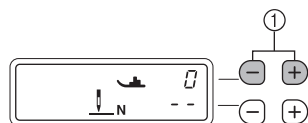

① Taste pentru lungimea cusăturii

- Dacă modelul de cusătură este condensat:
Apăsați tasta „+” pentru lungimea cusăturii de mai multe ori.

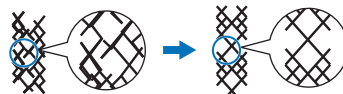

- Dacă modelul de cusătură are zone lipsă:
Apăsați tasta „-” pentru lungimea cusăturii de mai multe ori.

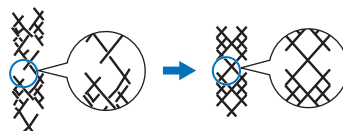

5 Coaseți din nou modelul de cusătură.

- * Dacă modelul de cusătură nu este cusut corect, faceți din nou reglaje până când modelul de cusătură este cusut corect.

Notă

- Controlerul pentru viteza de cusut nu poate fi utilizat cu acest model de cusătură.

INDEX

A

Ac cu aripă	45
Aplicație	31
Asamblarea	33

B

Bandă elastică	38
Bandă velcro	14
Bucățile cilindrice	6
Butonieră	23

C

Coaserea nasturilor	27
Comutator pentru poziționarea ghearei de înaintare	36
Creșul (smocking)	42
Cusătură de bază	17
Cusătura de festonare	41
Cusătură oarbă tiv	20
Cusătură picot	43
Cusătură tip serie concentrată de puncte	39
Cusături de legătură	44
Cusături de surfilare	18
Cusături speciale (heirloom)	45
Cusăturile de ajurare („fagoting”)	40

D

Denim	10
Distanță egală față de marginea materialului	7

F

Fermoar	29
---------------	----

G

Ghidaj pentru matlasat	35
------------------------------	----

M

Material textil	10
Materiale elastice	12
Materiale groase	10
Materiale subțiri	11
Matlasarea	34
Matlasarea cu mișcare liberă	36

P

Patchwork: cusături de îmbinare	32
Picioruș de deplasare	34
Piele	13
Poziție ac	7, 17

V

Vinil	13
-------------	----

Vă rugăm să ne vizitați la <http://s.brother/cpkag/> unde puteți primi informații de asistență (ghidul de coasere, tabel cu tipuri cusături, instrucțiuni video, răspunsuri la întrebările frecvente, etc.) pentru aparatul dumneavoastră Brother.



Pentru a obține informații despre videoclipuri, vă rugăm să vizitați <http://s.brother/cvkag/>.



Brother SupportCenter este o aplicație mobilă care oferă informații de asistență (instrucțiuni video, răspunsuri la întrebările frecvente, etc.) pentru aparatul dumneavoastră Brother. Vizitați Google Play™ sau App Store pentru a o descărca.



Google Play™



App Store

Mărci înregistrate

App Store este o marcă de servicii a Apple Inc.
Android și Google Play sunt mărci comerciale ale Google, Inc.
Utilizarea acestor mărci comerciale se face în conformitate cu permisiunile Google.