



BERNINA 570 QE

Manual de utilizare

SUNTEȚI ÎN CĂUTAREA UNUI NOU PROIECT DE CUSUT?

Puteți găsi ceea ce doriți în „inspiration”, revista noastră de cusut. Mulțumită modelelor excelente și instrucțiunilor detaliate de cusut, fiecare proiect reușește imediat.

Revista inspiratoare
este disponibilă în germană, engleză,
franceză și olandeză



CU UN
ABONAMENT*
REVISTA ESTE
TRIMISĂ DIRECT
ACASĂ LA DVS.
DE TREI ORI PE AN.

bernina.com/inspiration



* Nu este disponibilă în toate țările.

Stimate client BERNINA



Felicitări! Ați decis să achiziționați un produs BERNINA, care vă va încânta ani de zile. De mai bine de 100 de ani societatea noastră familială acordă cea mai mare importanță satisfacției clienților. În ceea ce mă privește, îmi doresc foarte mult să vă ofer progresul elvețian și culmea perfecției în ceea ce privește precizia, o tehnologie de cusut orientată spre viitor și un serviciu complet pentru clienți.

Seria BERNINA 5 este formată din diverse mașini ultramoderne, a căror dezvoltare s-a concentrat pe cele mai stricte cerințe în materie de tehnică și ușurință în utilizare, fără a pierde din vedere designul produsului. La urma urmei, ne vindem produsele către oameni creativi ca dvs., care apreciază nu doar calitatea înaltă, ci și forma și designul.

Bucurați-vă de cusutul, brodatul și matlasatul creativ cu noul dvs. mașină BERNINA 570 QE și rămâneți la curent cu diversele accesorii vizitând www.bernina.com. Pe pagina noastră principală veți găsi, de asemenea, o mulțime de instrucțiuni de cusut inspiratoare, care pot fi descărcate gratuit.

Distribuitorii BERNINA extrem de instruiți vă vor oferi mai multe informații despre ofertele de servicii și întreținere.

Vă doresc multă plăcere și multe ore creative alături de noua dvs. mașină BERNINA.

A handwritten signature in black ink, which appears to read "H.P. Ueltschi". The signature is written in a cursive style.

H.P. Ueltschi

Proprietar

BERNINA International AG

CH-8266 Steckborn



Cuprins

INSTRUCȚIUNI DE SIGURANȚĂ IMPORTANTE	10
Informații importante	12
1 Mașina mea BERNINA	14
1.1 Introducere	14
1.2 Controlul calității BERNINA	14
1.3 Bun venit în lumea BERNINA	14
1.4 Prezentarea generală a mașinii	16
Prezentarea generală a comenzilor frontale	17
Prezentarea generală a părții din față	18
Prezentarea generală a părților laterale	19
1.5 Accesorii furnizate	20
Prezentarea generală a accesoriilor mașinii	20
Utilizarea cablului de alimentare (numai SUA/Canada)	21
Prezentarea generală a piciorușelor presoare	21
Cutie de accesorii	23
1.6 Prezentarea generală a interfeței cu utilizatorul	23
Prezentarea generală a funcțiilor/informațiilor vizuale	23
Prezentarea generală a setărilor sistemului	24
Prezentarea generală a selectării meniurilor de coasere	24
Prezentarea generală a pictogramelor	24
1.7 Ace, fire, țesături	25
Prezentarea generală a acelor	25
Exemplu pentru descrierea acului	27
Selectarea firelor	27
Combinatie ac/fir	28
2 Pregătirea pentru coasere	29
2.1 Cutie de accesorii	29
Demontarea și atașarea cutiei de accesorii	29
Depozitarea accesoriilor	29
2.2 Conectare și pornire	30
Conectarea pedalei de comandă	30
Conectarea mașinii	30
Atașarea genuncherului pentru sistemul cu mâini libere	30
Fixarea stiloului pentru ecran tactil	31
Pornirea mașinii	31
2.3 Pedala de comandă	31
Reglarea vitezei cu ajutorul pedalei de comandă	31
Ridicarea/coborârea acului	32
Programarea individuală a pedalei de comandă	32
2.4 Ax de mosor	32
Ax de mosor retractabil	32
Ax de mosor orizontal	33
2.5 Braț liber	34
2.6 Graifer	34
Reglarea graiferului	34
2.7 Masă glisantă	35
Utilizarea mesei glisante	35
Utilizarea ghidajului de margine	36
2.8 Picioruș presor	36
Reglarea poziției piciorușului presor cu ajutorul genuncherului din sistemul pentru mâini libere	36
Reglarea poziției piciorușului presor cu ajutorul butonului „Picioruș presor sus/jos”	36
Înlocuirea piciorușului presor	37
Selectarea piciorușului presor pe interfața cu utilizatorul	37
Reglarea presiunii piciorușului presor	38
2.9 Instrucțiuni pentru reglarea graiferului	38
2.10 Ac și placă de cusut	38
Schimbarea acului	38
Selectarea acului pe interfața cu utilizatorul	39
Selectarea tipului și mărimii acului	39
Reglarea poziției acului în sus/în jos	39
Reglarea poziției acului spre stânga/dreapta	39
Oprirea acului sus/jos (permanentă)	40
Schimbarea plăcii de cusut	40
Selectarea plăcii de cusut pe interfața cu utilizatorul	41
2.11 Înfilarea	41
Înfilarea firului superior	41
Înfilarea firului în acul dublu	44
Înfilarea firului în acul triplu	44
Înfășurarea firului bobinei	45
Înfilarea firului bobinei	46
Indicarea nivelului de fir în bobină	48

3	Program de configurare	49		
3.1	Setări pentru coasere	49	4.2	Apelarea Consultantului creativ
	Reglarea întinderii firului superior	49	4.3	Utilizarea modului eco
	Reglarea vitezei maxime de coasere	49	4.4	Apelarea Asistenței
	Programarea cusăturilor de fixare	49	4.5	Anularea oricăror modificări cu „clr”
	Reglarea înălțimii de planare a piciorușului presor	50	5	Coasere creativă
	Programarea butonului „Capăt model”	50	5.1	Prezentarea generală a selectării meniurilor de coasere
	Programarea butonului „Tăietor de fire”	51		Selectarea unui model de cusătură
	Reglarea poziției piciorușului presor cu acul oprit în jos	51	5.2	Dubla alimentare BERNINA
	Programarea butonului „Întoarcere rapidă”	52	5.3	Reglarea vitezei
	Programarea pedalei de comandă	52	5.4	Reglarea întinderii firului superior
3.2	Setări pentru brodat	53	5.5	Editarea modelelor de cusătură
	Reglarea întinderii firului superior	53		Schimbarea lățimii cusăturii
	Reglarea vitezei maxime de brodat	54		Schimbarea lungimii cusăturii
	Setarea poziției motivului de brodat la deschidere	54		Corectarea compensării
	Calibrarea cercului de broderie	54		Programarea repetării modelului
	Introducerea grosimii țesăturii	55		Imagine în oglindă a modelelor de cusătură
	Activarea/dezactivarea funcției de fir pierdut	56		Editarea lungimii modelelor de cusătură
	Programarea cusăturilor de fixare (Smart Secure)	56		Programarea funcției de contorizare a cusăturilor
	Reglarea tăierii firului	57		Coaserea modelelor de cusături folosind cusătura triplă
	Schimbarea unității de măsură	58		Inversare rapidă
3.3	Selectarea setărilor personale	58		Inversare rapidă permanentă
3.4	Funcții de monitorizare	59		Realizarea de cusături înapoi
	Activarea indicatorului firului superior	59	5.6	Combinarea modelelor de cusături
	Activarea indicatorului firului bobinei	59		Prezentarea generală a modului Combi
3.5	Activarea semnalelor audio	60		Crearea de combinații de modele de cusătură
3.6	Setările mașinii	60		Salvarea unei combinații de modele de cusătură
	Selectarea unei limbi	60		Încărcarea unei combinații de modele de cusătură
	Reglarea luminozității afișajului	61		Suprascrierea unei combinații de modele de cusătură
	Reglarea lămpii de cusut	61		Ștergerea unei combinații de modele de cusătură
	Verificarea versiunii firmware	61		Editarea unui singur model de cusătură
	Revizuirea numărului total de cusături	62		Ștergerea unui singur model de cusătură
	Înregistrarea datelor distribuitorului	62		Adăugarea unui singur model de cusătură
	Salvarea datelor despre service	63		Adaptarea lungimii și lățimii modelului de cusătură
	Revenirea la setările de bază	63		Oglindirea unei combinații de modele de cusătură
	Ștergerea datelor utilizatorului	64		Combi-nația de modele de cusătură Subdivizor 1
	Ștergerea motivelor de pe stick-ul USB BERNINA	64		Combi-nația de modele de cusătură Subdivizor 2
	Calibrarea piciorușului de butoniere nr. 3A	65		Fixarea unei combinații de modele de cusătură
	Actualizarea firmware-ului mașinii	65		Programarea repetării modelului
	Recuperarea datelor salvate	66		
	Curățarea dispozitivului de prindere a firelor	67		
	Lubrifierea mașinii	67		
	Ambalarea modulului de brodat	68		
4	Setările sistemului	69		
4.1	Apelarea Tutorialului	69		



5.7	Administrarea modelelor de cusătură	80	7.2	Jocul bobinei	102
	Salvarea setărilor modelelor de cusătură	80	7.3	Efectuarea de cusături în cruce	103
	Salvarea modelelor de cusătură în memoria personală	81	7.4	Nervuri	103
	Suprascrierea modelelor de cusătură din memoria personală ..	81		Nervuri	103
	Încărcarea modelelor de cusătură din memoria personală.....	81		Prezentarea generală a nervurilor	104
	Ștergerea modelelor de cusătură din memoria personală	82		Introducerea șnurului	105
	Salvarea modelelor de cusătură pe stick-ul USB BERNINA ...	82		Coaserea nervurilor	105
	Încărcarea unui model de cusătură de pe stick-ul		8	Caractere alfabetice	106
	USB BERNINA	82	8.1	Prezentarea generală a caracterelor alfabetice	106
	Ștergerea modelelor de cusătură de pe stick-ul USB BERNINA	83	8.2	Crearea literelor	106
5.8	Fixarea	83	8.3	Modificarea dimensiunii fontului	107
	Fixarea prin intermediul pictogramei „Fixarea”	83	9	Butoniere	108
	Fixarea cu ajutorul butonului „Capăt model”	83	9.1	Prezentarea generală a butonierelor	108
5.9	Compensarea înălțimii straturilor inegale	83	9.2	Utilizarea instrumentului de compensare a înălțimii	109
5.10	Coaserea colțurilor	84	9.3	Utilizarea plăcii de compensare	110
6	Cusături practice	85	9.4	Marcarea butonierelor	110
6.1	Prezentarea generală a cusăturilor practice	85	9.5	Șnurul	111
6.2	Efectuarea de cusături drepte	87		Utilizarea șnurului cu piciorușul pentru butoniere	
6.3	Fixarea cu programul de fixare automat	88		cu ghidaj nr. 3A	111
6.4	Coaserea fermoarelor	88		Utilizarea șnurului cu piciorușul pentru butoniere nr. 3C	
6.5	Coaserea ambelor părți ale fermoarelor de jos în sus	89		(accesoriu opțional)	112
6.6	Efectuarea de cusături drepte triple	90	9.6	Coaserea unei probe de încercare	113
6.7	Efectuarea de cusături în zig-zag triple	91	9.7	Determinarea lățimii fantei butonierei	113
6.8	Peticire manuală	91	9.8	Determinarea lungimii butonierei cu	
6.9	Peticire automată	93		piciorușul pentru butoniere cu ghidaj nr. 3A	114
6.10	Peticire întărită, efectuată automat	94	9.9	Determinarea lungimii butonierei cu piciorușul pentru	
6.11	Program de peticire întărită	94		butoniere nr. 3C (accesoriu opțional)	114
6.12	Finisarea marginilor	95	9.10	Coaserea automată a unei butoniere	115
6.13	Coaserea surfilării duble	95	9.11	Programarea butonului de cusături tradiționale	116
6.14	Cusătură de margine îngustă	96	9.12	Coaserea manuală a butonierelor în 7 pași cu	
6.15	Cusătură de margine lată	96		piciorușul pentru butoniere nr. 3C (accesoriu opțional)	116
6.16	Coaserea marginilor folosind ghidajul de tiv (accesoriu		9.13	Coaserea manuală a butonierelor în 5 pași cu	
	opțional)	97		piciorușul pentru butoniere nr. 3C (accesoriu opțional)	117
6.17	Coaserea marginilor de tiv	97	9.14	Deschiderea butonierelor cu ustensila pentru	
6.18	Coaserea de tivuri invizibile	98		desfacerea cusăturilor.....	117
6.19	Coaserea de tivuri vizibile	99	9.15	Deschiderea butonierelor cu tăietorul de	
6.20	Coaserea de tivuri plate de îmbinare	99		butoniere (accesoriu opțional)	118
6.21	Efectuarea de cusături de însăilare	100	9.16	Coaserea nasturilor	118
7	Cusături decorative	101	9.17	Coaserea încheietoarelor	119
7.1	Prezentarea generală a cusăturilor decorative	101	10	Matlasare	120
			10.1	Prezentarea generală a cusăturilor de matlasare	120
			10.2	Program de matlasare, fixare	121
			10.3	Efectuarea de cusături de matlasare cu aspect manual	121

10.4 Ghidarea matlasării libere	122	13.5 Ac și placă de cusut	136
11 Regulator de cusături BERNINA (BSR)	123	Introducerea acului de brodat	136
11.1 Modul BSR 1	123	Selectarea acului de brodat pe interfața cu utilizatorul	136
11.2 Modul BSR 2	123	Selectarea tipului și mărimii acului	136
11.3 Funcția BSR cu cusătura dreaptă nr. 1	123	Reglarea poziției acului în sus/în jos	137
11.4 Funcția BSR cu cusătura în zig-zag nr. 2	123	Atașarea plăcii de cusut	137
11.5 Pregătirea pentru matlasare	123	Selectarea plăcii de cusut pe interfața cu utilizatorul	138
Atașați piciorușul presor BSR	123	Comanda de înfilare	138
Înlocuirea tălpii piciorușului presor	124	13.6 Cerc de broderie	138
11.6 Utilizarea modului BSR	125	Prezentarea generală a selecției cercului de broderie	138
11.7 Fixarea	126	Selectarea cercului de broderie	138
Fixarea în modul BSR1 cu butonul „Start/Stop”	126	13.6 Cerc de broderie	138
Fixarea în modul BSR2	126	Prezentarea generală a selecției cercului de broderie	138
12 Mașina mea de brodat BERNINA	127	Selectarea cercului de broderie	138
12.1 Prezentarea generală a modulului de brodat	127	Stabilizatori rupturi	139
12.2 Accesorii furnizate pentru modulul de brodat	127	Stabilizatori tăieturi	139
Prezentarea generală a accesoriilor furnizate pentru		Utilizarea spray-ului adeziv	139
modulul de brodat	127	Utilizarea pulverizării cu amidon	139
12.3 Prezentarea generală a interfeței cu utilizatorul	128	Utilizarea interfeței de transfer termic	139
Prezentarea generală a funcțiilor/informațiilor vizuale	128	Utilizarea stabilizatorului adeziv cu strat de hârtie	139
Prezentarea generală a setărilor sistemului	129	Utilizarea unui stabilizator solubil în apă	140
Prezentarea generală a selecției meniurilor de brodat	129	Pregătirea cercului de broderie	140
12.4 Informații importante pentru brodat	129	Atașarea cercului	141
Firul superior	129	Prezentarea generală a funcțiilor de brodat	142
Firul bobinei	130	Centrarea acului pe cercul de broderie	142
Selectarea formatului fișierului de broderie	130	Deplasarea cercului în spate	142
Test broderie	130	Deplasarea modulului pentru modul de cusut	142
Dimensiunea motivului de brodat	131	Utilizare/neutilizare grilă	143
Motive de brodat de la furnizori terți	131	Localizarea centrului motivului de brodat	143
Cusături de bază	131	Poziționarea virtuală a cercului de broderie	143
Cusătură satinată sau frunză	131	14 Program de configurare	144
Cusătură scară	132	14.1 Reglarea setărilor pentru brodat în programul de	
Cusături de legătură	132	configurare	144
13 Pregătirea pentru brodat	133	15 Broderie creativă	145
13.1 Atașarea modulului	133	15.1 Prezentarea generală a brodatului	145
13.2 Îndepărtarea modulului de brodat	133	15.2 Selectarea și schimbarea motivului de brodat	145
13.3 Pregătirea mașinii	134	15.3 Verificarea duratei de brodat și a dimensiunii motivului	
coborâți graiferul	134	de brodat	145
Selectarea unui motiv de brodat	134	15.4 Reglarea vitezei	145
13.4 Picioruș pentru brodat	134	Selectarea piciorușului presor pe interfața cu utilizatorul	135
Atașarea piciorușului pentru brodat	134		



15.5	Editarea motivului de brodat	146	15.11	Gestionarea motivelor de brodat	159
	Prezentarea generală a editării motivului de brodat	146		Gestionarea motivelor de brodat	159
	Mărirea vizualizării motivului de brodat	146		Salvarea motivelor de brodat în memoria personală	159
	Micșorarea vizualizării motivului de brodat	146		Salvarea motivului de brodat pe stick-ul USB BERNINA	160
	Mutarea vizualizării motivului de brodat	146		Suprascrierea motivului de brodat în memoria personală	160
	Mutarea motivului de brodat în mod de vizualizare mărit	147		Suprascrierea motivului de brodat pe stick-ul	
	Mutarea motivului de brodat	147		USB BERNINA	160
	Rotirea motivului	147		Importarea modelelor de cusătură	161
	Modificarea proporțională a dimensiunii motivului			Încărcarea unui motiv de brodat din memoria personală	161
	de brodat	148		Încărcarea unui motiv de brodat de pe stick-ul	
	Modificarea neproporțională a dimensiunii motivului			USB BERNINA	161
	de brodat	148		Ștergerea unui motiv de brodat din memoria personală	161
	Oglindirea motivelor de brodat	149		Ștergerea unui motiv de brodat de pe stick-ul	
	Înclinarea textului	149		USB BERNINA	162
	Schimbarea tipului cusăturii	150	16	Brodarea	163
	Modificarea densității cusăturii	150	16.1	Brodarea utilizând butonul „Start/Stop”	163
	Verificarea dimensiunii și a poziției motivului de brodat	150	16.2	Creșterea vitezei de brodat	163
	Duplicarea motivului de brodat	151	16.3	Reglarea întinderii firului superior	163
	Ștergerea unui motiv de brodat	152	16.4	Brodarea cu ajutorul pedalei de comandă	164
15.6	Combinarea motivelor de brodat	152	17	Anexă	165
	Combinarea motivelor de brodat	152	17.1	Întreținere și curățare	165
	Ștergerea unui singur motiv de brodat	152		Curățarea afișajului	165
	Duplicarea unei combinații	152		Curățarea graiferului	165
15.7	Crearea literelor	153		Curățarea cârligului	165
	Prezentarea generală a literelor de brodat	153		Lubrifierea cârligului	166
	Crearea de cuvinte/propoziții	154	17.2	Depanarea	168
	Editarea cuvintelor/propozițiilor	154	17.3	Mesaje de eroare	170
15.8	Modificarea culorilor motivului de brodat	155	17.4	Depozitare și eliminare	174
	Prezentarea generală a schimbării culorii	155		Depozitarea mașinii	174
	Schimbarea culorilor	156		Eliminarea mașinii	175
	Schimbarea mărcii firului	156	17.5	Date tehnice	175
15.9	Brodarea motivului de brodat	156	18	Prezentarea generală a modelelor de cusătură	176
	Prezentarea generală a meniului pentru brodat	156	18.1	Prezentarea generală a modelelor de cusătură	176
	Adăugarea de cusături de înșăilare	157		Cusături practice	176
	Deplasarea cercului	157		Butoniere	176
	Controlul secvenței de brodat atunci când firul se rupe ..	157		Cusături decorative	176
	Tăierea cusăturilor de legătură	157			
	Reducerea schimbării culorilor	158			
	Activarea/dezactivarea motivului de brodat multicolor	158			
	Indicarea culorii	158			
15.10	Brodarea cu braț liber	158			

18.2	Prezentarea generală a motivelor de brodat	181
	Editarea motivelor de brodat	181
	Motive matlasate	182
	Ornamente	186
	Flori	189
	Copii	191
	Borduri și dantelă	193
	Anotimpuri	196
	Sporturi și pasiuni	199
	Animale	201
	Cadre și borduri	201
	Modele cu efecte speciale	203
	Index	205

INSTRUCȚIUNI DE SIGURANȚĂ IMPORTANTE

Respectați următoarele instrucțiuni de bază privind siguranța în timpul utilizării mașinii. Înainte de a utiliza mașina, citiți cu atenție manualul de instrucțiuni.

PERICOL!

Pentru a reduce riscul de electrocutare:

- Nu lăsați niciodată mașina de cusut nesupravegheată în timp ce este racordată la rețeaua electrică.
- După utilizare, scoateți imediat ștecherul cablului de alimentare din priză.

Protecție împotriva radiațiilor LED:

- Nu priviți lămpile LED direct cu instrumente optice (de exemplu, lupă). Lampa LED îndeplinește cerințele clasei de protecție 1M.
- Când lampa LED este deteriorată sau defectă, contactați-vă distribuitorul specializat al mașinilor BERNINA.

AVERTISMENT

Pentru a reduce riscul de arsuri, incendii, electrocutări sau accidentări ale persoanelor:

- Utilizați mașina doar cu cablul de alimentare furnizat. Numai pentru SUA și Canada: Nu conectați ștechere NEMA 1-15 la circuite care depășesc 150 volți la masă.
- Utilizați mașina numai în scopurile descrise în acest manual.
- Utilizați mașina numai în camere uscate.
- Nu utilizați mașina dacă este umedă sau într-un mediu umed.
- Nu utilizați această mașină de cusut drept jucărie. O atenție sporită este necesară atunci când mașina este utilizată de copii sau în apropierea acestora.
- Mașina poate fi utilizată de copii cu vârsta peste 8 ani sau de persoane cu capacități fizice, senzoriale sau mentale reduse sau de persoane care nu au experiență și cunoștințe legate de modul de funcționare a mașinii doar sub supraveghere sau după instruirea cu privire la utilizarea mașinii în mod responsabil și dacă conștientizează riscurile implicate.
- Nu permiteți copiilor să se joace cu această mașină.
- Lucrările de curățare și întreținere nu trebuie să fie efectuate de copii fără supraveghere.
- Nu utilizați niciodată mașina în cazul în care aceasta are cablul sau ștecherul deteriorat, nu funcționează corespunzător, a fost supusă unui șoc mecanic, este deteriorată sau dacă pe mașină s-a vărsat apă. Contactați cel mai apropiat distribuitor autorizat BERNINA pentru a obține detalii suplimentare.

- Utilizați numai accesoriile recomandate de producător.
- Nu utilizați această mașină atunci când orificiile de ventilație sunt blocate. Îndepărtați scamele, praful sau bucățile de țesături din orificiile de ventilație și pedala de comandă.
- Nu introduceți niciodată obiecte în deschiderile mașinii.
- Nu depozitați obiecte pe pedala de comandă.
- Utilizați întotdeauna mașina cu o pedală de comandă de tip LV-1.
- Nu utilizați mașina în locuri în care se utilizează aerosoli (spray-uri) sau oxigen.
- Păstrați distanța de siguranță a degetelor față de piesele în mișcare. Este necesară atenție sporită în preajma acului.
- Nu trageți și nu împingeți țesătura în timpul coaserii. Acest lucru poate provoca ruperea acului.
- Puneți întrerupătorul de alimentare în poziția „0” atunci când efectuați reglaje în zona acului, cum ar fi introducerea firului în ac sau schimbarea acului, introducerea firului în cârlig sau schimbarea piciorușului presor.
- Nu utilizați ace îndoite.
- Folosiți întotdeauna placa originală de cusut BERNINA. Placa de cusut greșită poate cauza ruperea acului.
- Pentru deconectare, puneți întrerupătorul de alimentare în poziția „0” și scoateți ștecherul din priză. Nu deconectați trăgând de cablu, ci prindeți ștecherul pentru a-l scoate din priză.
- Scoateți întotdeauna ștecherul din priză când capacele sunt îndepărtate sau deschise, când se lubrifică mașina sau se efectuează oricare alte reglaje de întreținere menționate în manualul de instrucțiuni.
- Această mașină de cusut este dotată cu izolație dublă (cu excepția modelelor pentru SUA, Canada și Japonia). Folosiți numai piese de schimb originale. Consultați instrucțiunile de întreținere prevăzute pentru aparatele cu dublă izolație.
- În condiții normale, nivelul presiunii acustice este mai mic de 70 dB(A).

Informații importante

Disponibilitatea manualului de instrucțiuni

Manualul de instrucțiuni este furnizat cu mașina.

- Păstrați manualul de instrucțiuni în siguranță, într-un loc adecvat lângă mașină, pentru a-l avea la îndemână în vederea consultării.
- Dacă înstrăinați mașina către o terță parte, includeți întotdeauna manualul de instrucțiuni.

Utilizarea adecvată

Mașina BERNINA este concepută și proiectată pentru uz casnic privat. Este destinată coaserii de țesături și a altor materiale, așa cum este descris în acest manual de instrucțiuni. Nicio altă utilizare nu este considerată adecvată. BERNINA nu își asumă nicio răspundere cu privire la consecințele rezultate din utilizarea necorespunzătoare.

Dotările și furnitura

În aceste instrucțiuni de utilizare sunt utilizate imagini exemplificative în scopul ilustrării. Prin urmare, mașinile și accesoriile prezentate în imagini nu se potrivesc întotdeauna cu elementele reale incluse cu mașina dvs. Accesoriul furnizat poate varia în funcție de țara de livrare. Accesoriile menționate sau prezentate, care nu sunt incluse în furnitură, pot fi achiziționate ca accesorii opționale de la un distribuitor autorizat BERNINA. Alte accesorii pot fi găsite la <https://www.bernina.com>.

Din motive tehnice și pentru îmbunătățirea produsului, se pot face modificări la dotările mașinii și la furnitură în orice moment și fără notificare prealabilă.

Întreținerea produselor cu dublă izolație

Mașinile cu dublă izolație sunt dotate cu două unități de izolație în loc de pământare. Mașinile cu dublă izolație nu conțin pământare și nici nu necesită legarea la pământ. Întreținerea mașinilor cu dublă izolație necesită o atenție deosebită și cunoașterea la nivel înalt a sistemului, deci se poate face numai de o persoană calificată. Pentru service și reparații trebuie utilizate doar piese de schimb originale. Mașinile cu izolație dublă trebuie să fie marcate după cum urmează: „Izolație dublă” sau „dublu izolată”.

 Simbolul poate fi aplicat și pe produs.

Protecția mediului

BERNINA se angajează să protejeze mediul. Ne străduim să reducem la minimum impactul produselor noastre asupra mediului prin îmbunătățirea continuă a produsului și a tehnologiei noastre de producție.



Mașina este etichetată cu simbolul pubelei tăiate. Aceasta înseamnă că mașina nu trebuie aruncată împreună cu deșeurile menajere atunci când nu mai este necesară. Eliminarea necorespunzătoare poate duce la apariția de substanțe periculoase în apele subterane și, astfel, în lanțul trofic, dăunând sănătății noastre.

Mașina trebuie returnată gratuit la un punct de colectare din apropiere pentru deșeurile de echipamente electrice și electronice sau la un punct de colectare pentru reutilizarea mașinii. Informații despre punctele de colectare pot fi obținute de la administrația dvs. locală. Atunci când achiziționați o mașină nouă, distribuitorul este obligat să ia înapoi gratuit mașina veche și să dispună de aceasta în mod corespunzător.

Dacă mașina conține date cu caracter personal, purtați responsabilitatea pentru ștergerea datelor înainte de a returna mașina.

1 Mașina mea BERNINA

1.1 Introducere

Cu BERNINA 570 QE puteți coase, broda și matlasa. Cu această mașină se pot coase fără probleme țesături delicate din mătase sau satin, precum și țesături grele din in, fleece și denim. Vă stau la dispoziție numeroase cusături practice, precum și cusături decorative, butoniere și motive de brodat.

În plus față de acest manual de instrucțiuni, sunt oferite programe de ajutor enumerate ulterior, care vă vor oferi în orice moment sfaturi utile și asistență despre modul de utilizare a mașinii BERNINA 570 QE.

Tutorialul oferă informații și explicații privind diverse aspecte ale cusutului, brodării și diferitelor cusături.

Consultantul creativ oferă informații cu privire la asistența în luarea deciziilor legate de obiectele de cusut. După introducerea tipului de țesătură și a obiectului de cusut dorit, se afișează sugestii cu privire la acul adecvat sau la piciorușul presor corespunzător.

Programul de asistență conține informații despre modele de cusătură individuale, funcții și utilizări pe ecran.

Informații suplimentare

În plus față de acest manual de instrucțiuni al mașinii BERNINA 570 QE, sunt incluse și alte informații.

Cea mai recentă versiune a manualului de instrucțiuni, precum și informații suplimentare legate de mașină și accesorii, se pot accesa pe site-ul nostru web <http://www.bernina.com>

1.2 Controlul calității BERNINA

Toate mașinile BERNINA sunt asamblate cu cea mai mare atenție și sunt supuse unui test de funcționalitate extins. Prin urmare, contorul de cusături integrat indică faptul că mașina a realizat deja cusături, care au fost efectuate exclusiv în scopuri de testare și control al calității. Curățarea ulterioară temeinică nu exclude posibilitatea găsirii de resturi de fir în mașină.

1.3 Bun venit în lumea BERNINA

Realizată pentru a crea, acesta este sloganul BERNINA. Mașinile noastre vă sprijină pentru a vă pune ideile în practică. Pe lângă ofertele enumerate mai jos, vă oferim o mulțime de sugestii și instrucțiuni pentru proiecte viitoare, precum și posibilitatea de a schimba idei cu alte persoane pasionate de cusut, matlasat și brodat. Sperăm să o utilizați cu plăcere.

Canalul YouTube BERNINA

Pe YouTube vă oferim o gamă largă de tutoriale și asistență privind cele mai importante funcții ale mașinilor noastre. Sunt oferite explicații detaliate cu privire la diferitele piciorușe presoare, astfel încât proiectele dvs. să fie complet reușite.

<http://www.youtube.com/BerninaInternational>

Materiale disponibile în limbile engleză și germană.

inspiration – revista pasionaților de cusut

Sunteți în căutare de idei și instrucțiuni pentru proiecte extraordinare? În acest caz, revista BERNINA „inspiration” este exact ceea ce aveți nevoie. „Inspiration” oferă idei extraordinare de cusut și brodat în cele patru ediții publicate anual. De la tendințele de sezon la accesorii la modă și sfaturi practice pentru a vă decora casa într-un mod original.

<http://www.bernina.com/inspiration>

Revista este disponibilă în engleză, germană, olandeză și franceză. Nu este disponibilă în toate țările.

1.4 Prezentarea generală a mașinii

Prezentarea generală a comenzilor frontale



- | | | | |
|---|-------------------------|---|--------------------------------|
| 1 | Inversare rapidă | 6 | Ac sus/jos |
| 2 | Tăietor de fire | 7 | Buton multifuncțional superior |
| 3 | Picioruș presor sus/jos | 8 | Buton multifuncțional inferior |
| 4 | Start/Stop | 9 | Ac stânga/dreapta |
| 5 | Capătul modelului | | |

Prezentarea generală a părții din față



- | | | | |
|---|---|----|---|
| 1 | Conexiune pentru modulul de brodat | 8 | Control viteză |
| 2 | Capac bobină | 9 | Capacul pârghiei de ridicare a firelor |
| 3 | Conexiune pentru accesoriu (accesoriu opțional) | 10 | Pârghie de ridicare a firelor |
| 4 | Picioruș presor | 11 | Tăietor de fire |
| 5 | Dispozitiv de înfilare a acului | 12 | Șurub de fixare |
| 6 | Lampă de cusut | 13 | Conexiune pentru masa glisantă |
| 7 | Tăietor de fire | 14 | Conexiune pentru sistemul cu mâini libere |

Prezentarea generală a părților laterale



- | | | | |
|---|---------------------------------|----|---|
| 1 | Conector pedală de comandă | 7 | Ax de mosor retractabil |
| 2 | Graifer sus/jos | 8 | Orificii de aerisire |
| 3 | Conexiune PC | 9 | Volant |
| 4 | Conexiune USB | 10 | Înterupător de alimentare |
| 5 | Ax pentru mosor | 11 | Conexiune cablu de alimentare |
| 6 | Unitate de înfășurare a bobinei | 12 | Suport magnetic de stilou pentru ecran tactil |

1.5 Accesorii furnizate

Prezentarea generală a accesoriilor mașinii

Ilustrație	Denumire	Scop
	Husă de protecție	Pentru a proteja mașina de praf și contaminare.
	Cutie de accesorii	Pentru a depozita accesoriile furnizate, precum și accesoriile opționale.
	Sistem pentru mâini libere (FHS)	Pentru a ridica și coborî piciorușul presor.
	Masă glisantă	Pentru a mări suprafața de cusut.
	Ghidaj de tiv pentru masa glisantă	Pentru a susține cusăturile suprapuse late ale marginilor.
	Disc de mosor	Pentru a susține derularea regulată a firului din mosor. 3 dimensiuni diferite, pentru mosoare cu fir de diferite dimensiuni.
	Bobina 4 bucăți, 1 dintre ele în mașină	Pentru a înfășura firul bobinei.
	Plăcuță din spumă 2 bucăți	Pentru a preveni alunecarea firului sub suportul pentru mosor, încurcarea și ruperea sa.
	Stilou ecran tactil	Pentru utilizarea precisă a ecranului tactil.



Ilustrație	Denumire	Scop
	Tăietor tiv	Pentru a anula cusăturile și a deschide butonierele.
	Instrument de compensare pe înălțime	Pentru a aduce la același nivel o poziție înclinată a tălpii piciorușului presor atunci când alunecă pe tivuri groase.
	Selecție de ace	Pentru orice aplicații obișnuite.
	Șurubelniță roșie (cu fantă)	Pentru a slăbi și strânge șuruburile cu cap crestat.
	Perie	Pentru a curăța graiferul și zona cârligului.
	Ulei pentru mașina de cusut	Pentru a lubrifia mașina.
	Cablul de alimentare	Pentru a conecta mașina la sistemul de alimentare.
	Pedală de comandă	Pentru a porni și opri mașina. Pentru a controla viteza de coasere.



Utilizarea cablului de alimentare (numai SUA/Canada)

Mașina este prevăzută cu un ștecher polarizat (un fir este mai lung decât celălalt). Pentru a reduce riscul de electrocutare, acest ștecher se va potrivi într-o priză polarizată într-o singură direcție. Dacă ștecherul nu se potrivește pe deplin în priză, inversați-l. Dacă nici așa nu se potrivește, contactați un electrician calificat pentru a instala o priză corespunzătoare. Nu modificați în niciun fel ștecherul!

Prezentarea generală a piciorușului presor

Picioruș presor livrat în mod standard

Ilustrație	Număr	Denumire	Scop	Exemplu
	#1C	Picioruș pentru model invers	Pentru diverse cusături practice și decorative. Pentru a coase înainte și în revers.	

Ilustrație	Număr	Denumire	Scop	Exemplu
	#1D	Picioruș pentru model invers	Pentru diverse cusături practice și decorative cu alimentare dublă. Pentru a coase înainte și în revers.	
	#2A	Picioruș pentru surfilare	Pentru a finisa marginile țesăturilor elastice.	
	#3A	Picioruș automat pentru butoniere cu ghidaj	Pentru a coase butoniere automat.	
	#4D	Picioruș pentru fermoar	Pentru a coase fermoare cu alimentare dublă.	
	#20C	Picioruș pentru broderie deschisă	Pentru broderii aplicate și modele decorative.	
	#42	Regulator de cusături BERNINA (BSR)	Matlasare cu mișcare liberă, cu lungime obișnuită a cusăturii.	
	#97	Picioruș pentru mozaic	Pentru mozaicuri și alte lucrări precise.	

Cutie de accesorii



- | | |
|------------------------|--|
| 1 Sertar | 5 Plăcuță din spumă |
| 2 Piciorușe presoare | 6 Picioruș automat pentru butoniere cu ghidaj |
| 3 Suport pentru bobină | 7 Selecție de ace |
| 4 Discuri de mosor | 8 Suport pentru piciorușe presoare de 5,5 mm și 9,0 mm |

1.6 Prezentarea generală a interfeței cu utilizatorul

Prezentarea generală a funcțiilor/informațiilor vizuale

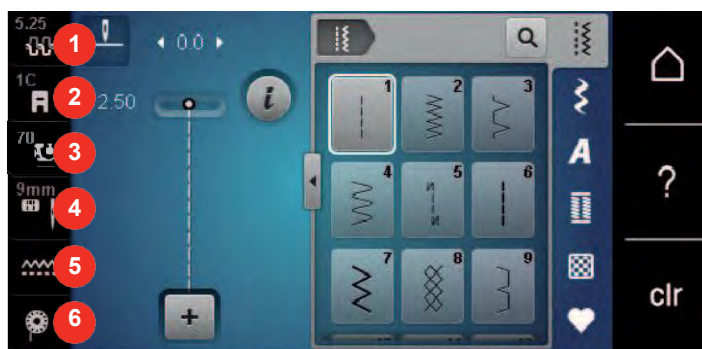

- | | |
|---|-------------------------------------|
| 1 Întinderea firului superior | 4 Selectarea plăcii de cusut/acului |
| 2 Afișarea piciorușului presor/selectarea piciorușului presor | 5 Graifer sus/jos |
| 3 Presiunea piciorușului presor | 6 Nivelul de fir în bobină |

Prezentarea generală a setărilor sistemului

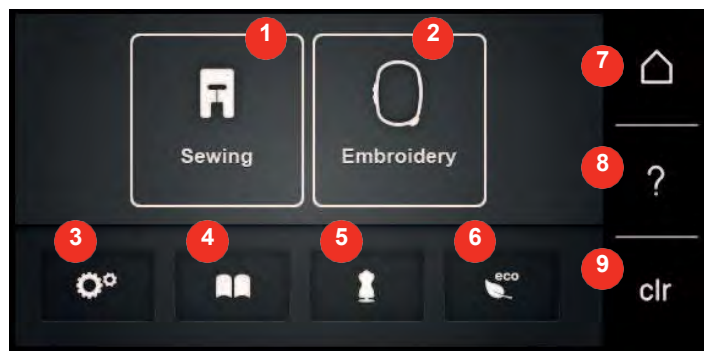



- | | | | |
|---|------------------------|---|--------------------------------|
| 1 | Modul de cusut | 6 | Modul eco |
| 2 | Modul de brodat | 7 | Ecranul de pornire |
| 3 | Program de configurare | 8 | Asistență |
| 4 | Tutorial | 9 | Revenirea la setarea implicită |
| 5 | Consultant creativ | | |

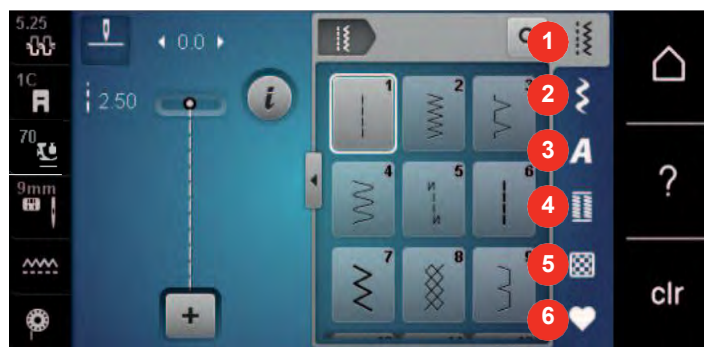





Prezentarea generală a selectării meniurilor de coasere

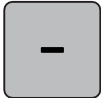
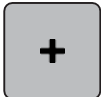
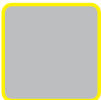

- | | | | |
|---|----------------------|---|-----------------------|
| 1 | Cusături practice | 4 | Butoniere |
| 2 | Cusături decorative | 5 | Cusături de matlasare |
| 3 | Caractere alfabetice | 6 | Memorie personală |

Prezentarea generală a pictogramelor

Pictogramă	Denumire	Scop
	i-Dialog	Sub caseta de dialog „i”, puteți găsi diferite funcții pentru editarea modelelor.
	ESC	Fereastra este închisă și modificările care au fost setate anterior sunt implementate.

Pictogramă	Denumire	Scop
 	Pictogramele „-/+”	Puteți utiliza pictogramele „-” și „+” pentru a modifica valorile setărilor.
	Cadru galben în jurul pictogramei	O pictogramă cu cadru galben indică faptul că s-a modificat o setare sau o valoare din această funcție. Aceasta poate fi readusă la setarea implicită atingând pictograma cu cadru galben.
	Confirmare	Confirmă modificările efectuate anterior. Fereastra este închisă.
	Anulare	Se anulează procesul. Fereastra este închisă și modificările nu sunt implementate.
	Glisor	Glisorul este folosit pentru a modifica valorile setărilor.
	Întreprupător	Întreprupătorul este utilizat pentru a activa sau dezactiva funcțiile.
	Navigarea prin proces	Puteți utiliza navigarea prin proces pentru a reveni la afișajul anterior.





Rețineți: Unele afișaje conțin mai multe funcții decât cele arătate. Puteți vedea funcțiile ascunse glisând degetul sau stiloul pentru ecranul tactil în sus sau în jos.





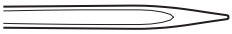

1.7 Ace, fire, țesături

De-a lungul timpului, acele se uzează. Prin urmare, trebuie să fie înlocuite regulat. Doar un vârf perfect are ca rezultat o cusătură bună. În general se poate spune: cu cât este mai subțire firul, cu atât este mai fin acul. Acele prezentate în imagini sunt accesorii standard sau opționale, în funcție de mașină.

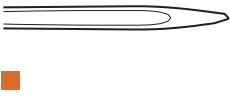
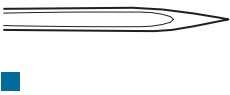
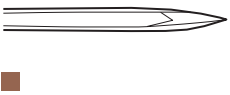
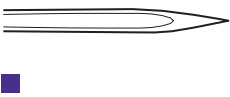
- Ace de mărimea 70, 75: pentru țesături subțiri.
- Ace de mărimea 80, 90: pentru țesături de grosime medie.
- Ace de mărimea 100, 110 și 120: pentru țesături grele.

Prezentarea generală a acelor

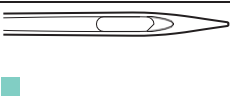
Ilustrație	Denumirea acului	Descrierea acului	Scop
 	Ac universal 130/705 H 60-120	Vârf ușor rotunjit	Pentru aproape toate materialele naturale și sintetice (țesute și tricotate).
 	Ac pentru țesături elastice 130/705 H-S 75, 90	Vârf bilă de dimensiuni medii, formă specială a urechii și creștătură	Pentru jersey, tricot, materiale împletite și elastice.

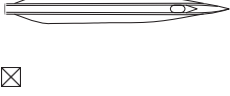
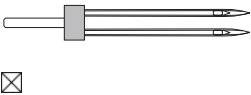
Ilustrație	Denumirea acului	Descrierea acului	Scop
	Ac pentru jersey/broderie 130/705 H SUK 60-100	Vârf bilă de dimensiuni medii	Pentru tricotaje, articole tricotate. Pentru brodat.
	Ac pentru denim 130/705 H-J 80-110	Vârf, vârf îngust, ax întărit	Pentru țesături grele, precum denim, pânză groasă.
	Ace pentru piele 130/705 H LR 90, 100	Cu vârf de tăiere (LR = vârf special pentru cusut piele)	Pentru toate tipurile de piele, piele sintetică, material plastic, lenjerie de pat.
	Ac Microtex 130/705 H-M 60-110	Vârf special ascuțit, îngust	Pentru țesături din microfibră și mătase.
	Ac pentru matlasare 130/705 H-Q 75, 90	Vârf fin, ușor rotunjit	Pentru cusătură dreaptă și cusături suprapuse.
	Ac pentru brodat 130/705 H-E 75, 90	Vârf cu bilă mică, ureche de ac deosebit de mare și canelură de fir largă	Pentru broderie pe toate țesăturile naturale și sintetice.
	Ac pentru materiale fine 130/705 H SES 70, 90	Vârf bilă mic	Pentru tricotaje fine și materiale tricotate. Pentru broderii pe materiale fine și delicate.
	Ac Metafil 130/705 H METAFIL 80	Ac cu ureche lungă (2 mm), toate dimensiunile de ac	Pentru cusut sau brodat cu fire metalice.
	Ac pentru cordonetă (pentru peticirea broderiilor) 130/705 H-N 70-100	Ac cu ureche lungă (2 mm), toate dimensiunile de ac	Supracoasere cu fir gros.
	Ac pentru pâslă POANSON	Ac cu cârlig ghimpat	Pentru lucrul cu pâslă.
	Ac pentru tiv 130/705 H WING 100-120	Tija de ac extinsă cu formă de aripă (ajur)	Pentru a coase tiv invizibil.
	Ac dublu universal 130/705 H ZWI 70-100	Distanța acului: 1,0/1,6/2,0/2,5/ 3,0/4,0/6,0/8,0	Pentru tivuri vizibile în țesături elastice, nervuri, coasere decorativă.

Ilustrație	Denumirea acului	Descrierea acului	Scop
 <input checked="" type="checkbox"/>	Ac dublu pentru țesături elastice 130/705 H-S ZWI 75	Distanța acului: 2,5/4,0	Pentru tivuri vizibile în țesături elastice, nervuri, coasere decorativă.
 <input checked="" type="checkbox"/>	Ac dublu pentru tivire 130/705 H ZWIHO 100	Distanța acului: 2,5	Pentru efecte speciale cu broderie de tiv.
 <input checked="" type="checkbox"/>	Ac triplu universal 130/705 H DRI 80	Distanța acului: 3,0	Pentru tivuri vizibile în țesături elastice, coasere decorativă.

Exemplu de descriere a acului

Sistemul 130/705, care este cel mai frecvent utilizat la mașinile de uz casnic, este explicat prin imaginea următoare a unui ac pentru jerseu/țesături elastice.

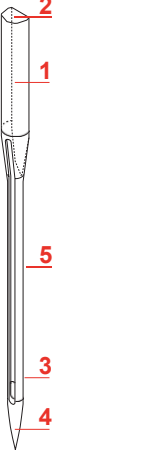
	<p>130/705 H-S/70</p> <p>130 = Lungimea tijei (1)</p> <p>705 = Tijă plată (2)</p> <p>H = Crestătura acului (3)</p> <p>S = Vârful acului (aici vârf cu bilă medie) (4)</p> <p>70 = Mărimea acului 0,7 mm (5)</p>
--	---



Selecția firelor

Pentru un rezultat perfect, calitatea firelor și a țesăturilor joacă un rol important.

Vă recomandăm să achiziționați fire de calitate pentru a obține rezultate bune.

- Firele de bumbac au avantajul de a fi o fibră naturală și, prin urmare, sunt deosebit de potrivite pentru coaserea de țesături de bumbac.
- Firele de bumbac mercerizat au un luciu ușor, care nu se pierde odată cu spălarea.
- Firele din poliester au o rezistență mare la tracțiune și sunt deosebit de rezistente la decolorare.
- Firele din poliester sunt mai flexibile și sunt recomandate acolo unde este necesar un tiv puternic și elastic.
- Firele de mătase artificială sunt fabricate din fibre naturale și au un luciu strălucitor.
- Firele de mătase artificială sunt potrivite pentru cusături decorative și oferă un efect mai frumos.

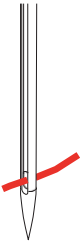
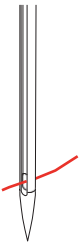
Combi-nație ac/fir

	<p>Combi-nația ac/fir este corectă atunci când firul se încadrează perfect în canelura lungă și intră ușor prin urechea acului. Firul poate fi fixat în condiții optime.</p>
	<p>Firul se poate rupe și pot apărea cusături omise atunci când există prea mult spațiu liber între canelura lungă și în urechea de ac.</p>
	<p>Firul se poate rupe și bloca atunci când firul se freacă de marginea canelurii lungi și nu intră corespunzător în urechea acului.</p>



2 Pregătirea pentru coasere

2.1 Cutie de accesorii

Demontarea și atașarea cutiei de accesorii

Cutie de accesorii este atașată la mașină cu ajutorul a patru magneți. La atașare, sertarul trebuie să fie integrat în cutia de accesorii.

- > Întoarceți mânerul de transport și țineți-l în poziție.
- > Înclinați ușor cutia de accesorii în față și scoateți-o.



- > Închideți ușile cutiei de accesorii.
- > Atașați cutia de accesorii la mașină, îndreptată cu spatele către mașină.

Depozitarea accesoriilor

OBSERVAȚIE

Sortarea incorectă a bobinei

Suprafața senzorului argintiu se poate zgâria.

- > Asigurați-vă că suprafețele argintii ale senzorului sunt pe partea dreaptă atunci când sortați bobinele în cutia de accesorii.

- > Introduceți suporturile (1) pentru bobine, piciorușele și acele.
- > Depozitați în sertar (2) piesele mici, cum ar fi dispozitivul de lubrifiere.
- > Introduceți bobinele în compartimentul (3) cutiei de accesorii, astfel încât suprafețele senzorului argintiu să fie pe partea dreaptă.
- > Pentru a scoate o bobină, apăsați suportul compartimentului.
- > Așezați discuri de mosor mici și mijlocii pe stilou (4).
- > Depozitați plăcuțele din spumă în compartiment (5).
- > Depozitați piciorușul pentru butoniere cu ghidaj nr. 3A în compartiment (6).
- > Depozitați pachetul de ace furnizat în compartimentul special (7).
- > Depozitați piciorușele presoare în suporturi (1) (5,5 mm sau 9,0 mm).



2.2 Conectare și pornire

Conectarea pedalei de comandă

- > Desfășurați cablul pedalei de comandă până la lungimea dorită.



- > Introduceți cablul pedalei de comandă în conexiunea pentru pedala de comandă.



Conectarea mașinii

- > Introduceți cablul de alimentare în conexiunea pentru cablul de alimentare.



- > Introduceți cablul de alimentare în conexiunea pentru cablul de alimentare.

Atașarea genuncherului sistemului pentru mâini libere



Poziția laterală a genuncherului poate fi reglată de către distribuitorul local BERNINA, dacă este necesar.

- > Introduceți genuncherul în deschiderea din partea din față a mașinii.



- > Poziționați discul de mosor adecvat pe axul de mosor, astfel încât să nu existe niciun spațiu între discul de mosor și mosorul de fir.



Utilizarea plasei de protecție a mosorului

Plasa de protecție a mosorului menține firul pe mosorul de fir și împiedică înnodarea și ruperea firului.

- > Dacă există, trageți plasa de protecție a mosorului peste mosorul de fir.



2.5 Brațul liber

BERNINA 570 QE oferă un braț liber proiectat pentru a fi robust, care oferă mult spațiu pentru proiecte mari în partea dreaptă a acului.

2.6 Graifer

Reglarea graiferului

OBSERVAȚIE

Manipulare necorespunzătoare a țesăturii

Deteriorarea acului și a plăcii de cusut.

- > Permiteți alimentarea uniformă cu material.

Cu fiecare cusătură, graiferul avansează cu un pas. Lungimea acestui pas este determinată de lungimea cusăturii selectate.

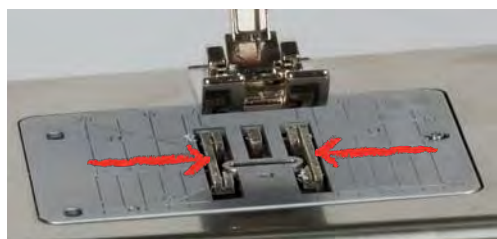

În cazul unei lungimi mici a cusăturii, pașii sunt foarte scurți. De exemplu, în cazul coaserei de butoniere și cusături pe satin. Țesătura este alimentată lent sub piciorușul presor, chiar și atunci când coaseți la viteză maximă.

Înlocuirea piciorușului presor

- > Ridicați acul.
- > Ridicați piciorușul presor.
- > Opriti mașina și deconectați-o de la sistemul de alimentare.
- > Împingeți pârghia de fixare în sus (1).
- > Scoateți piciorușul presor (2).



- > Ghidați noul picior presor în sus peste con.
- > Apăsați pârghia de fixare în jos.

Selectarea piciorușului presor pe interfața cu utilizatorul

După înlocuirea piciorușului presor, se poate verifica dacă se potrivește cu modelul de cusătură selectat. În plus, sunt afișate piciorușele presoare opționale care sunt disponibile pentru modelul de cusătură respectiv.

- > Porniți mașina.
- > Selectați modelul de cusătură.
- > Atingeți pictograma „Afișajul piciorușului presor/Selectarea piciorușului presor”.



- > Atingeți pictograma „Piciorușe presoare opționale” pentru a afișa toate piciorușele presoare adecvate pentru modelul de cusătură selectat.

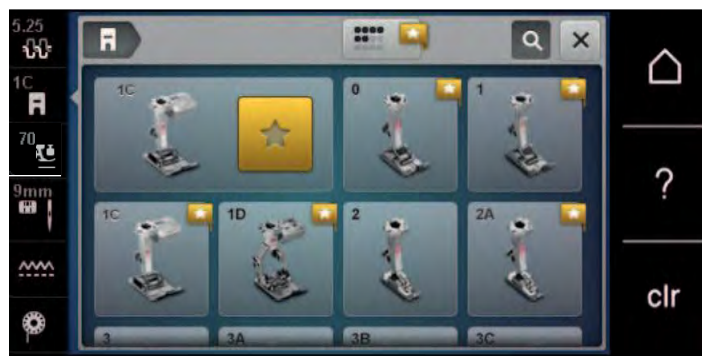

- > Selectați piciorușul presor atașat.
 - Când piciorușul presor selectat este potrivit, cusutul poate începe.
 - Dacă piciorușul presor selectat nu este potrivit pentru modelul de cusătură selectat, acesta poate fi ales, dar pornirea mașinii este împiedicată automat. Va apărea un mesaj de eroare. Cu un picioruș presor selectat incorect, modelul de cusătură va fi previzualizat în roșu.



Reglarea presiunii piciorușului presor



Presiunea piciorușului presor este concepută să regleze în mod optim presiunea piciorușului presor în funcție de grosimea țesăturii. Când lucrați cu țesături groase, se recomandă reducerea presiunii piciorușului presor. Acest lucru oferă avantajul că piciorușul presor este ușor ridicat, astfel încât țesătura poate fi mișcată mai ușor. Când lucrați cu țesături subțiri, se recomandă creșterea presiunii piciorușului presor. Acest lucru oferă avantajul că țesătura nu se poate mișca foarte ușor sub piciorușul presor.

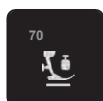

- > Atingeți pictograma „Presiunea piciorușului presor”.
- > Deplasați glisorul cu stiloul pentru ecranul tactil/degetul pentru a regla presiunea piciorușului presor.

2.9 Instrucțiuni pentru reglarea graiferului



- > Atingeți pictograma „Graifer sus/jos”.
- > Ridicați sau coborâți graiferul în funcție de animație.

2.10 Ac și placă de cusut

Schimbarea acului

- > Ridicați acul.
- > Opriți mașina și deconectați-o de la sistemul de alimentare.
- > Scoateți piciorușul presor.
- > Slăbiți cu mâna șurubul de fixare a acului.



- > Trageți acul în jos.
- > Țineți acul nou cu partea plată spre spate.
- > Introduceți acul până la capăt.
- > Strângeți cu mâna șurubul de fixare.

Selectarea acului pe interfața cu utilizatorul

După schimbarea acului, se poate verifica dacă poate fi sau nu utilizat în combinație cu placa de cusut selectată.



- > Atingeți pictograma „Selectare placă de cusut/ac”.



- > Selectați acul introdus.

Selectarea tipului și mărimii acului

Funcție de memorare convenabilă: Pentru a preveni pierderea informațiilor, tipul acului și mărimea acului pot fi salvate suplimentar pe mașină. Tipul de ac salvat și mărimea de ac salvată se pot consulta în orice moment.



- > Atingeți pictograma „Selectare placă de cusut/ac”.

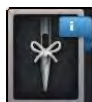

- > Atingeți pictograma „Tip ac/mărime ac”.
- > Selectați tipul (1) acului introdus.
- > Selectați mărimea (2) acului introdus.

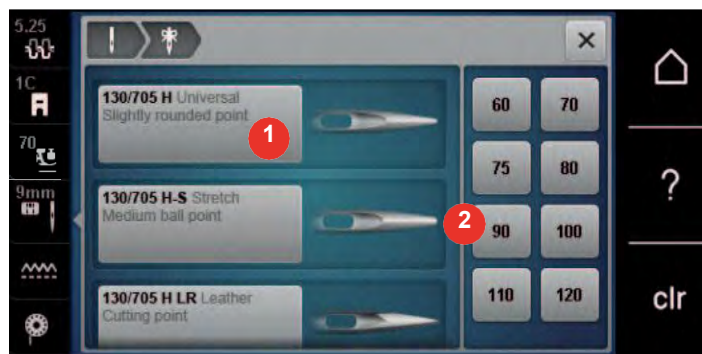

Reglarea poziției acului în sus/în jos



- > Apăsați butonul „Ac sus/jos” pentru a coborî acul.
- > Apăsați din nou butonul „Ac sus/jos” pentru a ridica acul.

Reglarea poziției acului spre stânga/dreapta

Există în total 11 poziții ale acului. Poziția acului este indicată de numărul poziției acului de pe afișaj.

- > Apăsați butonul „Ac stânga” (1) pentru a deplasa acul spre stânga.

- > Apăsați butonul „Ac dreapta” (2) pentru a deplasa acul spre dreapta.



Oprirea acului sus/jos (permanentă)



- > Atingeți pictograma „Oprirea acului sus/jos (permanentă)” pentru a fixa permanent poziția acului.
 - Mașina se oprește cu acul în poziția jos imediat ce se eliberează pedala de comandă sau se apasă butonul „Start/Stop”.
- > Atingeți din nou pictograma „Oprirea acului sus/jos (permanentă)”.
 - Mașina se oprește cu acul în poziția sus imediat ce se eliberează pedala de comandă sau se apasă butonul „Start/Stop”.

Schimbarea plăcii de cusut

Placa de cusut este marcată cu linii verticale, orizontale și diagonale în milimetri (mm) și inci (inch). Aceste linii ajută la ghidarea țesăturii atunci când coaseți tivuri și pentru supracoaserea cu precizie.

Condiție prealabilă:

- Graiferul este coborât.
 - Mașina este oprită și deconectată de la sistemul de alimentare.
 - Acul și piciorușul presor sunt îndepărtate.
- > Apăsați placa de cusut în jos la marcajul din partea dreaptă posterioară până se răsucește în sus.



- > Scoateți placa de cusut.
- > Puneți orificiile plăcii de cusut noi deasupra acelor de ghidare corespunzătoare și apăsați în jos până când se fixează.

Selectarea plăcii de cusut pe interfața cu utilizatorul

După schimbarea plăcii de cusut, se poate verifica dacă este poate fi sau nu utilizată în combinație cu acul selectat.



- > Atingeți pictograma „Selectare placă de cusut/ac”.
- > Selectați placa de cusut atașată anterior.



- Dacă placa de cusut aleasă este potrivită în combinație cu acul, se poate porni coaserea.
- Dacă placa de cusut aleasă nu este potrivită în combinație cu acul, pornirea mașinii este blocată automat.

2.11 Înfilarea firului

Înfilarea firului superior

Pregătirea pentru înfilare

- > Puneți plăcuța din spumă pe suportul pentru mosor.
- > Așezați mosorul de fir pe suportul pentru mosor, astfel încât firul să se deruleze de pe mosor în sens orar.
- > Adăugați discul de mosor adecvat.
- > Porniți alimentarea mașinii și așteptați până când mașina pornește.
- > Scoateți acul și piciorușul presor.

Ghidarea firului spre ac

- > Țineți firul cu o mână între mosorul de fir și ghidajul de fir din spate (1). Folosiți cealaltă mână pentru a ține firul de capăt și, în pașii ulteriori, țineți-l întotdeauna ușor întins.
- > Ghidați firul în direcția săgeții prin întinderea firului (2).



- > Ghidați firul în jos în jurul capacului pârghiei de tragere a firului (3) și apoi în sus.

- > Trageți firul sub piciorușul presor peste tăietorul de fire (15) și tăiați-l.

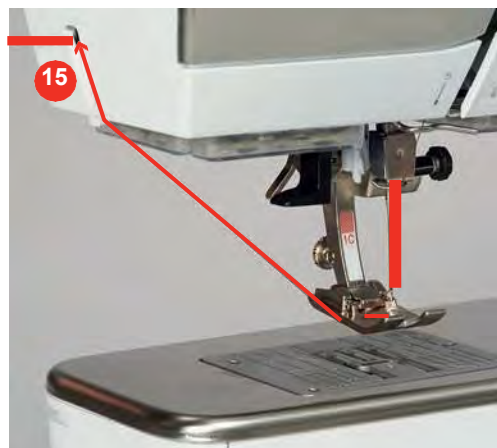

Înfilarea acului dublu

Condiție prealabilă:

- Acul dublu este introdus.
- > Ghidați primul fir în direcția săgeții din partea dreaptă a discului de întindere (1).
- > Ghidați al doilea fir în direcția săgeții din partea stângă a discului de întindere (1).



- > Ghidați primul și al doilea fir către ghidajul de fir de deasupra acului.
- > Introduceți manual primul fir în acul din dreapta.
- > Introduceți manual al doilea fir în acul din stânga.

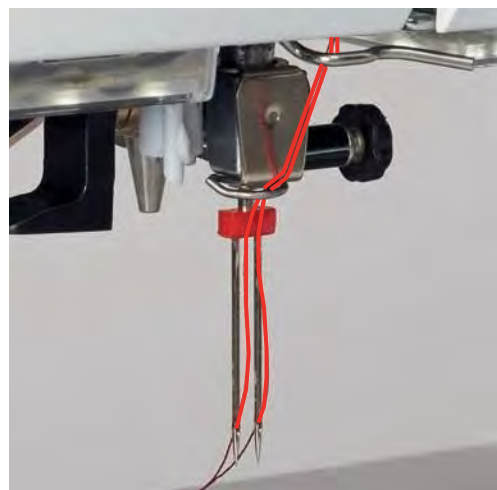

Înfilarea acului triplu



Introduceți întotdeauna o plăcuță din spumă atunci când utilizați axul de mosor retractabil. Aceasta împiedică agățarea firului la axul de mosor.

- > La introducerea în mașină, țineți suveica astfel încât ghidajul de fir (5) să fie orientat în sus.



- > Introduceți suveica.
- > Apăsati pe centrul suveicii până se cuplează.
- > Trageți firul prin tăietorul de fire (6) și tăiați-l.

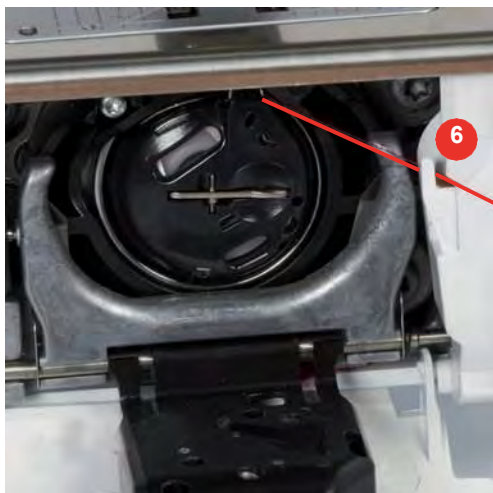

- > Închideți capacul bobinei.

Indicarea nivelului de fir în bobină

De îndată ce nivelul de fir din bobină este scăzut, în pictograma „Nivelul de fir în bobină” apare o animație, indicând faptul că firul bobinei se termină.



- > Atingeți pictograma „Nivelul de fir în bobină” pentru a înfila firul bobinei conform animației.

3 Program de configurare

3.1 Setări pentru coasere

Reglarea întinderii firului superior

Modificarea întinderii firului superior din Programul de configurare afectează toate modelele de cusătură. De asemenea, puteți modifica întinderea firului superior, care se aplică apoi modelului de cusătură selectat în fiecare caz. Setarea este păstrată după oprirea mașinii.



> Atingeți pictograma „Ecran de pornire”.



> Atingeți pictograma „Program de configurare”.



> Atingeți pictograma „Setări de coasere”.



> Atingeți pictograma „Modificarea întinderii firului superior”.

> Pentru a întinde mai mult firul superior, deplasați glisorul spre dreapta sau atingeți pictograma „+”.

> Pentru a slăbi întinderea firului superior, deplasați glisorul spre stânga sau atingeți pictograma „-”.

Reglarea vitezei maxime de coasere

Puteți utiliza această funcție pentru a seta viteza maximă.



> Atingeți pictograma „Ecran de pornire”.



> Atingeți pictograma „Program de configurare”.



> Atingeți pictograma „Setări de coasere”.



> Atingeți pictograma „Modificarea vitezei maxime”.

> Pentru a reduce viteza maximă de coasere, deplasați glisorul spre stânga sau atingeți pictograma „-”.

> Pentru a crește viteza maximă de coasere, deplasați glisorul spre dreapta sau atingeți pictograma „+”.

Programarea cusăturilor de fixare

Dacă funcția este activată, la începutul modelului, patru cusături de fixare sunt realizate automat după tăierea firului.



> Atingeți pictograma „Ecran de pornire”.



> Atingeți pictograma „Program de configurare”.



> Atingeți pictograma „Setări de coasere”.



- > Pentru a dezactiva fixarea cusăturilor la începutul modelului, setați comutatorul la „0”.
- > Pentru a activa fixarea cusăturilor la începutul modelului, setați comutatorul la „1”.

Reglarea înălțimii de planare a piciorușului presor

Înălțimea de planare a piciorușelor presoare poate fi setată de la 0 la max. 7 mm (0,27 in), în funcție de grosimea țesăturii.

Înălțimea de planare setată = grosimea țesăturii + spațiul necesar între țesătură și piciorușul presor în poziția de planare.



- > Atingeți pictograma „Ecran de pornire”.



- > Atingeți pictograma „Program de configurare”.



- > Atingeți pictograma „Setări de coasere”.



- > Atingeți pictograma „Butoanele și pictogramele programului”.



- > Atingeți pictograma „Înălțimea reglabilă de planare a piciorușului presor”.
- > Pentru a seta înălțimea de planare, rotiți „Butonul multifuncțional superior” sau „Butonul multifuncțional inferior” sau atingeți pictogramele „-” sau „+”.

Programarea butonului „Capăt model”

Piciorușul presor poate fi poziționat, firul poate fi tăiat și se poate programa fixarea automată.



- > Atingeți pictograma „Ecran de pornire”.



- > Atingeți pictograma „Program de configurare”.



- > Atingeți pictograma „Setări de coasere”.



- > Atingeți pictograma „Butoanele și pictogramele programului”.



- > Atingeți pictograma „Programarea butonului Capăt model”.



- > Atingeți pictograma „Fixare” pentru a programa 4 cusături de fixare în poziție.



- > Atingeți pictograma „Modificați numărul de cusături de fixare” pentru a programa cusături de fixare în succesiune strânsă.
- > Atingeți pictogramele „-” sau „+” pentru a programa numărul de cusături de fixare în succesiune strânsă.



> Atingeți pictograma „Ecran de pornire”.



> Atingeți pictograma „Program de configurare”.



> Atingeți pictograma „Setări de coasere”.



> Atingeți pictograma „Butoanele și pictogramele programului”.



Atingeți pictograma „Reglarea poziției piciorușului presor cu acul oprit în jos”.



> Selectați poziția dorită a piciorușului presor.

Programarea butonului „Întoarcere rapidă”

Puteți alege între „Coasere inversă” și „Coasere inversă specifică cusăturii”.



> Atingeți pictograma „Ecran de pornire”.



> Atingeți pictograma „Program de configurare”.



> Atingeți pictograma „Setări de coasere”.



> Atingeți pictograma „Butoanele și pictogramele programului”.



> Atingeți pictograma „Programarea butonului pentru coasere inversă”.



> Pentru a seta coaserea inversă precisă pentru cusătură, atingeți pictograma „Coasere inversă precisă pentru cusătură”.
– Pictograma are un cadru alb.

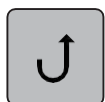

> Pentru a seta coaserea inversă, atingeți pictograma „Coasere inversă”.
– Pictograma are un cadru alb.

Programarea pedalei de comandă

Când pictograma „Ac sus/jos” este activată, acul este ridicat sau coborât printr-o lovitură în spate a pedalei de comandă. În mod alternativ, poate fi poziționat piciorușul presor, poate fi tăiat firul și se poate programa fixarea automată.



> Atingeți pictograma „Program de configuraire”.



> Atingeți pictograma „Setări pentru brodat”.



> Atingeți pictograma „Modificarea întinderii firului superior”.
 > Pentru a întinde mai mult firul superior, deplasați glisorul în sus sau atingeți pictograma „+”.
 > Pentru a slăbi întinderea firului superior, deplasați glisorul în jos sau atingeți pictograma „-”.

Reglarea vitezei maxime de brodat

Puteți utiliza această funcție pentru a reduce viteza maximă.



> Atingeți pictograma „Ecran de pornire”.



> Atingeți pictograma „Program de configuraire”.



> Atingeți pictograma „Setări pentru brodat”.



> Atingeți pictograma „Modificarea vitezei maxime”.
 > Pentru a reduce viteza de brodat, deplasați glisorul spre stânga sau atingeți pictograma „-”.
 > Pentru a crește viteza maximă de brodat, deplasați glisorul spre dreapta sau atingeți pictograma „+”.

Setarea poziției motivului de brodat la deschidere

Ca setare implicită, motivele de brodat deschise sunt întotdeauna afișate în centrul cercului. Puteți utiliza comutatorul „Restaureți poziția salvată a motivului de brodat” pentru a seta ca motivele de brodat să fie deschise în poziția din cerc în care au fost salvate în software-ul pentru cusături BERNINA.



> Atingeți „Ecran de pornire”.



> Atingeți pictograma „Program de configuraire”.



> Atingeți pictograma „Setări pentru brodat”.



> Atingeți pictograma „Centrare motiv de brodat”.



> Pentru a deschide motivul de brodat în poziția salvată, setați comutatorul „Restaureți poziția salvată a motivului de brodat” la „I”.
 > Pentru a deschide motivul de brodat în centrul cercului, setați comutatorul „Restaureți poziția salvată a motivului de brodat” la „0I”.

Calibrarea cercului de broderie

Calibrarea cercului de broderie reprezintă coordonarea acului cu centrul cercului de broderie.

Activarea/dezactivarea funcției de fir pierdut

Pentru a extrage capătul firului din țesătura tăiată, funcția trebuie activată. Pentru motive de brodat cu cusături lungi, se recomandă dezactivarea funcției de fir pierdut. Când distanța dintre piciorușul presor și cercul de broderie este prea mică, funcția nu este îndeplinită.



> Atingeți pictograma „Ecran de pornire”.



> Atingeți pictograma „Program de configuraire”.



> Atingeți pictograma „Setări pentru brodat”.



> Atingeți pictograma „Fir pierdut”.



- > Pentru a activa funcția fir pierdut, setați comutatorul la „I”.
- > Pentru a dezactiva funcția fir pierdut, setați comutatorul la „0”.

Programarea cusăturilor de fixare (Smart Secure)

Motivele de brodat sunt programate cu sau fără cusături de fixare. Mașina detectează dacă nu sunt programate cusături de fixare și le adaugă.



> Atingeți pictograma „Ecran de pornire”.



> Atingeți pictograma „Program de configuraire”.



> Atingeți pictograma „Setări pentru brodat”.



> Atingeți pictograma „Activarea/dezactivarea cusăturilor de fixare”.



- > Pentru a dezactiva cusăturile de fixare la începutul modelului, setați comutatorul din zona aflată în dreapta-sus la „0”.
 - Dacă motivul de brodat are cusături de fixare programate, acestea vor fi brodate.
 - Dacă motivul de brodat nu are cusături de fixare programate, nu este brodată nicio astfel de cusătură.
- > Pentru a activa cusăturile de fixare la începutul modelului, setați comutatorul din zona aflată în dreapta-sus la „I”.
 - Dacă motivul de brodat are cusături de fixare programate, acestea vor fi brodate.
 - Dacă motivul de brodat nu are cusături de fixare programate, sunt adăugate cusături de fixare și vor fi brodate.
- > Pentru a dezactiva cusăturile de fixare la sfârșitul modelului, setați comutatorul din zona aflată în dreapta-jos la „0”.
 - Dacă motivul de brodat are cusături de fixare programate, acestea vor fi brodate.
 - Dacă motivul de brodat nu are cusături de fixare programate, nu este brodată nicio astfel de cusătură.

- > Pentru a activa cusăturile de fixare la sfârșitul modelului, setați comutatorul din zona aflată în dreapta-jos la „I”.
 - Dacă motivul de brodat are cusături de fixare programate, acestea vor fi brodate.
 - Dacă motivul de brodat nu are cusături de fixare programate, sunt adăugate cusături de fixare și vor fi brodate.

Reglarea tăierii firului

Setările pentru tăierea firului pot fi personalizate. Dezactivați tăierea firului după o schimbare de culoare (1) sau reglați lungimea cusăturii de legătură (3). Mașina efectuează tăierea firelor de legătură la lungimea stabilită de dvs. Mai întâi, setați lungimea de la care sunt tăiate cusăturile de legătură, apoi selectați motivul de brodat.



Lungimea firului de legătură poate fi reglată între 1 mm și 15 mm, setarea implicită fiind de 6 mm. Aceasta înseamnă că toate cusăturile de legătură mai lungi de 6 mm sunt tăiate automat. Dacă valoarea este redusă la 1 mm, se efectuează mai multe tăieturi de fire, brodatul durează mai mult și mai multe capete de fire libere pot fi văzute pe dosul țesăturii, mai ales când funcția „Fir pierdut” este activată, de asemenea. Pe fața țesăturii nu va exista practic nicio cusătură de legătură foarte scurtă sau vor exista doar foarte puține, ceea ce duce la formarea unor cusături superbe. Reducerea lungimii firului tăiat la 1 mm este deosebit de avantajoasă atunci când se brodează texte în care de obicei apar multe fire de legătură scurte. În ceea ce privește alte motive de brodat (în special atunci când ambele părți ale motivelor de brodat sunt vizibile), poate fi indicat să nu reduceți lungimea de tăiere a firului atât de mult, încât să nu existe prea multe capete libere de pe dosul țesăturii. Peste aceste capete libere se pot realiza cusături și cu greu pot fi îndepărtate după aceea.



- > Atingeți pictograma „Ecran de pornire”.



- > Atingeți pictograma „Program de configurare”.



- > Atingeți pictograma „Setări pentru brodat”.



- > Atingeți pictograma „Setări pentru tăierea firului”.



- > Pentru a dezactiva tăierea automată a firului înainte de a schimba firul, deplasați comutatorul din zona superioară a afișajului (1) la „0”.
- > Pentru a activa tăierea automată a firului înainte de a schimba firul, deplasați comutatorul din zona superioară a afișajului (1) la „I”.
- > Pentru a opri mașina pentru tăierea manuală a firului, deplasați comutatorul din zona centrală a afișajului (2) la „I”.
 - Mașina se oprește după aproximativ șapte cusături; firul poate fi tăiat manual.

- > Pentru a nu opri mașina pentru tăierea manuală a firului, deplasați comutatorul din zona centrală a afișajului (2) la „0”.
- > Pentru a seta lungimea de la care sunt tăiate cusăturile de legătură, atingeți pictogramele „-” sau „+” (3).

Schimbarea unității de măsură

Unitatea de măsură în modul de brodat poate fi schimbată de la mm la inci. Setarea implicită este în mm.



- > Atingeți pictograma „Ecran de pornire”.



- > Atingeți pictograma „Program de configuraire”.



- > Atingeți pictograma „Setări pentru brodat”.



- > Atingeți pictograma „Schimbarea unității de măsură”.
- > Pentru a schimba unitatea de măsură în modul de brodat în inci, atingeți pictograma „Inchi” (1).
- > Pentru a schimba unitatea de măsură în modul de brodat în mm, atingeți pictograma „mm” (2).

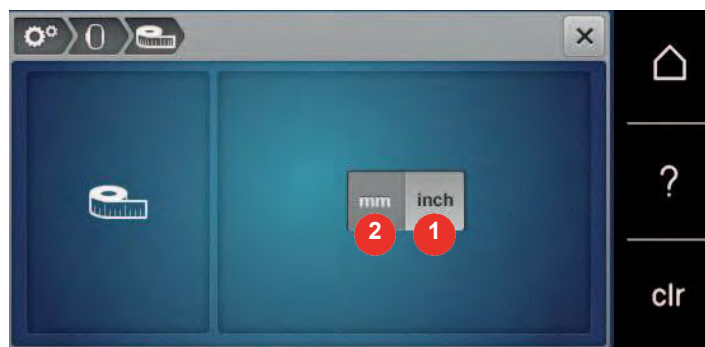

3.3 Selectarea setărilor personale



- > Atingeți pictograma „Ecran de pornire”.



- > Atingeți pictograma „Program de configuraire”.



- > Atingeți pictograma „Setări proprii”.



- > Selectați culoarea de afișare și fundalul dorite.

3.5 Activarea semnalelor audio



> Atingeți pictograma „Ecran de pornire”.



> Atingeți pictograma „Program de configuraire”.



> Atingeți pictograma „Setări sunet”.

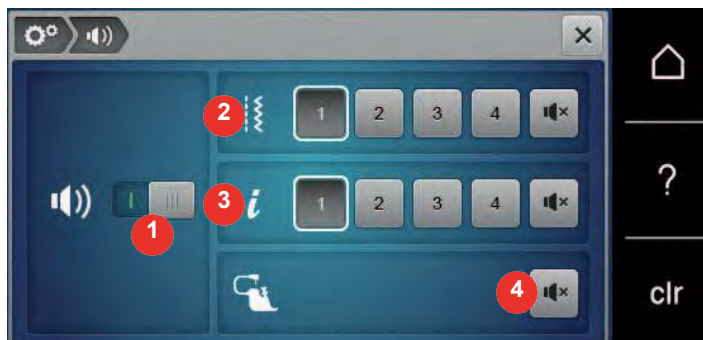

- > Pentru a dezactiva sunetele în general, deplasați comutatorul (1) la „0”.
- > Pentru a activa sunetele în general, deplasați comutatorul (1) la „1”.
- > Pentru a activa unul din cele patru sunete atunci când selectați un model de cusătură, atingeți pictogramele „1 - 4” din zona (2).



- > Pentru a dezactiva sunetul atunci când selectați un model de cusătură, atingeți pictograma „Difuzor” din zona (2).
 - Pictograma „Difuzor” are un cadru alb.
- > Pentru a activa unul din cele patru sunete atunci când selectați funcții, atingeți pictogramele „1 - 4” din zona (3).



- > Pentru a dezactiva sunetul atunci când selectați funcții, atingeți pictograma „Difuzor” din zona (3).
 - Pictograma „Difuzor” are un cadru alb.



- > Pentru a dezactiva sunetul atunci când utilizați modurile BSR, atingeți pictograma „Difuzor” din zona (4).
 - Pictograma „Difuzor” are un cadru alb.
- > Pentru a activa sunetul atunci când utilizați modurile BSR, atingeți pictograma „Difuzor” din zona (4).

3.6 Setările mașinii

Selectarea unei limbi



> Atingeți „Ecran de pornire”.



> Atingeți „Program de configuraire”.



> Atingeți „Setări mașină”.



- > Atingeți „Selectția limbii”.
- > Atingeți limba dorită.

Reglarea luminozității afișajului

Luminozitatea afișajului poate fi setată pentru a vă răspunde nevoilor.



> Atingeți pictograma „Ecran de pornire”.



> Atingeți pictograma „Program de configurare”.



> Atingeți pictograma „Setările mașinii”.



> Atingeți pictograma „Reglarea luminozității”.
> Pentru a modifica luminozitatea afișajului, deplasați glisorul din zona superioară a afișajului la stânga sau la dreapta sau atingeți pictogramele „+” sau „-”.

Reglarea lămpii de cusut

Puteți seta luminozitatea lămpii de cusut pentru a vă răspunde nevoilor.



> Atingeți pictograma „Ecran de pornire”.



> Atingeți pictograma „Program de configurare”.



> Atingeți pictograma „Setările mașinii”.



> Atingeți pictograma „Reglarea luminozității”.



> Pentru a stinge lampa de cusut, deplasați comutatorul la „0”.
> Pentru a aprinde lampa de cusut, deplasați comutatorul la „I”.
> Pentru a seta luminozitatea lămpii de cusut, deplasați glisorul din zona inferioară a afișajului la stânga sau la dreapta sau atingeți pictogramele „+” sau „-”.

Verificarea versiunii firmware

Sunt afișate versiunile de firmware și hardware ale mașinii.



> Atingeți pictograma „Ecran de pornire”.



> Atingeți pictograma „Program de configurare”.



> Atingeți pictograma „Setările mașinii”.



> Atingeți pictograma „Informații”



> Atingeți pictograma „Informații despre firmware și hardware”.

Revizuirea numărului total de cusături

Se afișează numărul total de cusături efectuate de mașină, precum și numărul de cusături de la ultima operațiune de service efectuată de distribuitorul specializat BERNINA.



> Atingeți pictograma „Ecran de pornire”.



> Atingeți pictograma „Program de configurare”.



> Atingeți pictograma „Setările mașinii”.



> Atingeți pictograma „Informații”



> Atingeți pictograma „Informații despre firmware și hardware”.

Înregistrarea datelor distribuitorului

Datele de contact ale distribuitorului specializat BERNINA pot fi introduse.



> Atingeți pictograma „Ecran de pornire”.



> Atingeți pictograma „Program de configurare”.



> Atingeți pictograma „Setările mașinii”.









> Atingeți pictograma „Informații”



> Pentru a introduce detaliile distribuitorului, atingeți pictograma „Date distribuitor”.











> Pentru a introduce numele companiei distribuitorului specializat BERNINA, atingeți pictograma „Nume companie”.

-  > Atingeți pictograma „Setări implicite pentru coasere”.
-  > Pentru a restaura setările pentru coasere implicite, atingeți pictograma „Confirmare”.
-  > Atingeți pictograma „Setări implicite pentru brodat”.
-  > Pentru a restaura setările pentru brodat implicite, atingeți pictograma „Confirmare”.
-  > Atingeți pictograma „Toate setările implicite”.
-  > Pentru a restaura toate setările implicite, atingeți pictograma „Confirmare” și reporniți mașina.



Ștergerea datelor utilizatorului

Motivetele care nu mai sunt necesare pot fi șterse, crescând astfel capacitatea pentru noi motive.

-  > Atingeți pictograma „Ecran de pornire”.
-  > Atingeți pictograma „Program de configurare”.
-  > Atingeți pictograma „Setările mașinii”.
-  > Atingeți pictograma „Setări implicite”.
-  > Atingeți pictograma „Ștergerea datelor din memoria personală”.
-  > Atingeți pictograma „Confirmare” pentru a șterge toate datele din memoria personală.
-  > Atingeți pictograma „Ștergerea motivelor de brodat personale”.
-  > Atingeți pictograma „Confirmare” pentru a șterge toate motivele de brodat din memoria personală.

Ștergerea motivelor de pe stick-ul USB BERNINA

Când motivele care nu vor mai fi necesare sunt salvate pe stick-ul USB BERNINA (accesoriu opțional), stick-ul poate fi conectat la mașină și datele pot fi șterse.

- > Introduceți stick-ul USB BERNINA (accesoriu opțional) în portul USB al mașinii.
-  > Atingeți pictograma „Ecran de pornire”.
-  > Atingeți pictograma „Program de configurare”.
-  > Atingeți pictograma „Setările mașinii”.



> Atingeți pictograma „Setări implicite”.



> Atingeți pictograma „Ștergere date de pe stick-ul USB”.



> Atingeți pictograma „Confirmare” pentru a șterge toate datele de pe stick-ul USB BERNINA (accesoriu opțional).

Calibrarea piciorușului pentru butoniere nr. 3A

Piciorușul pentru butoniere cu glisor nr. 3A și mașina sunt sincronizate între ele și trebuie utilizate numai împreună.

Condiție prealabilă:

- Piciorușul pentru butoniere nr. 3A este atașat.
- Firul nu este introdus.



> Atingeți pictograma „Ecran de pornire”.



> Atingeți pictograma „Program de configurare”.



> Atingeți pictograma „Setările mașinii”.



> Atingeți pictograma „Întreținere/Actualizare”.



> Atingeți pictograma „Calibrarea piciorușului pentru butoniere nr. 3A”.



> Pentru a porni calibrarea, atingeți butonul „Start/Stop”.



> La finalizarea calibrării, închideți fereastra.

Actualizarea firmware-ului mașinii

Versiunea curentă de firmware a mașinii și instrucțiuni detaliate pas cu pas pentru procesul de actualizare se pot descărca accesând www.bernina.com. În general, datele și setările proprii se transferă automat în timpul unei actualizări firmware. Din motive de siguranță, se recomandă salvarea datelor și setărilor și pe un stick USB BERNINA (accesoriu opțional) înainte de începerea actualizării firmware-ului. Dacă datele și setările proprii se pierd în timpul unei actualizări firmware, acestea pot fi transferate către mașină din nou după aceea.

OBSERVAȚIE

Stick-ul USB BERNINA (accesoriu opțional) a fost scos prea devreme

Firmware-ul nu a fost actualizat și mașina nu poate fi utilizată.

> Scoateți stick-ul USB BERNINA (accesoriu opțional) numai după ce actualizarea a fost finalizată cu succes.

- > Introduceți stick-ul USB BERNINA (accesoriu opțional), formatat FAT32, cu cel mai recent software în port.



- > Atingeți pictograma „Ecran de pornire”.



- > Atingeți pictograma „Program de configurare”.



- > Atingeți pictograma „Setările mașinii”.



- > Atingeți pictograma „Întreținere/Actualizare”.



- > Atingeți pictograma „Actualizarea mașinii”.



- Atingeți pictograma „Salvare date pe stick USB”.
Pictograma are un marcaj de selectare verde.



- > Pentru a începe actualizarea firmware-ului, atingeți pictograma „Actualizare”.

Recuperarea datelor salvate

Dacă datele și setările personale nu mai sunt disponibile după o actualizare software, acestea pot fi transferate către mașină din nou după aceea.

OBSERVAȚIE

Stick-ul USB BERNINA (accesoriu opțional) a fost scos prea devreme

Datele salvate nu pot fi transferate și mașina nu poate fi utilizată.

- > Scoateți stick-ul USB BERNINA (accesoriu opțional) numai după ce datele salvate au fost transferate cu succes.

- > Introduceți stick-ul USB BERNINA (accesoriu opțional) cu datele și setările salvate în portul USB al mașinii.



- > Atingeți pictograma „Ecran de pornire”.



- > Atingeți pictograma „Program de configurare”.



- > Atingeți pictograma „Setările mașinii”.



- > Atingeți pictograma „Întreținere/Actualizare”.







- > Atingeți pictograma „Actualizarea mașinii”.

- > Atingeți pictograma „Transferarea datelor salvate către mașină”.
 - Pictograma are un marcaj de selectare verde.

Curățarea dispozitivului de prindere a firelor

Capitolul „Întreținere și curățare” oferă instrucțiuni suplimentare ilustrate pas cu pas pentru aceasta.

-  > Atingeți pictograma „Ecran de pornire”.
-  > Atingeți pictograma „Program de configurare”.
-  > Atingeți pictograma „Setările mașinii”.
-  > Atingeți pictograma „Întreținere/Actualizare”.
-  > Atingeți pictograma „Curățați dispozitivul de prindere a firelor”.
> Curățați dispozitivul de prindere a firelor conform instrucțiunilor de pe afișaj.

Lubrifierea mașinii



ATENȚIE

Componente acționate electronic

Pericol de vătămare corporală în apropierea acului și cârligului.

- > Opriiți mașina și deconectați-o de la sistemul de alimentare.





OBSERVAȚIE

Lubrifierea cârligului

O cantitate prea mare de ulei poate contamina țesătura și firul.

- > După lubrifiere, coaseți/brodați mai întâi o bucată de probă.

Programul de configurare oferă animații cu privire la modul de lubrifiere a mașinii. În capitolul „Întreținere și curățare” există instrucțiuni pas cu pas ilustrate suplimentare. Utilizați întotdeauna ulei BERNINA pentru lubrifiere.

-  > Atingeți pictograma „Ecran de pornire”.
-  > Atingeți pictograma „Program de configurare”.
-  > Atingeți pictograma „Setările mașinii”.
-  > Atingeți pictograma „Întreținere/Actualizare”.



- > Atingeți pictograma „Lubrifierea mașinii”.
- > Lubrifiați mașina conform instrucțiunilor de pe afișaj.

Ambalarea modului de brodat

Pentru a ambala modulul de brodat în ambalajul original fără a muta manual brațul de brodat, brațul trebuie adus în poziția sa de ambalare.

Condiție prealabilă:

- Modulul de brodat este conectat la mașină.



- > Atingeți pictograma „Ecran de pornire”.



- > Atingeți pictograma „Program de configurare”.



- > Atingeți pictograma „Setările mașinii”.



- > Atingeți pictograma „Întreținere/Actualizare”.



- > Atingeți pictograma „Poziția de ambalare pentru modulul de brodat”.
- > Respectați instrucțiunile de pe afișaj.

5 Coasere creativă

5.1 Prezentarea generală a selectării meniurilor de coasere

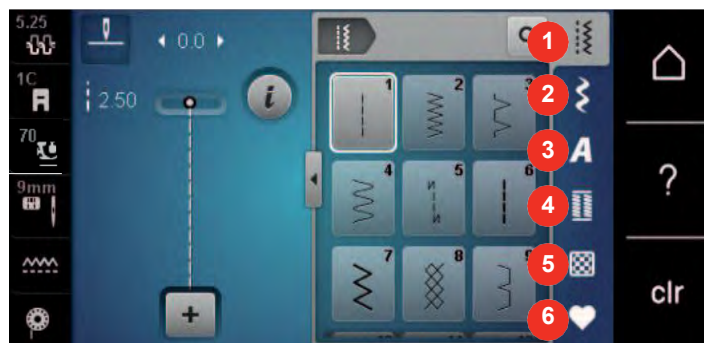

- | | | | |
|---|----------------------|---|-----------------------|
| 1 | Cusături practice | 4 | Butoniere |
| 2 | Cusături decorative | 5 | Cusături de matlasare |
| 3 | Caractere alfabetice | 6 | Memorie personală |

Selectarea unui model de cusătură

- > Selectați un model de cusătură, un caracter alfabetic sau o butonieră.
- > Cu stiloul pentru ecran tactil/degetul derulați în sus în intervalul cusăturilor practice, al caracterelor alfabetice sau al butonierelor pentru a afișa mai multe modele de cusătură.
- > Atingeți pictograma „Afișarea tuturor modelelor de cusătură” (1) pentru a mări vizualizarea.
- > Atingeți din nou pictograma „Afișarea tuturor modelelor de cusătură” (1) pentru a reduce vizualizarea modelului de cusătură.

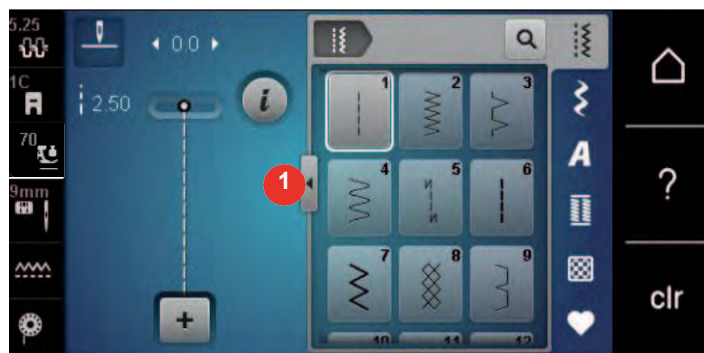

- > Atingeți pictograma „Introducerea numărului de model de cusătură” pentru a selecta modelul de cusătură prin introducerea numărului cusăturii.



5.2 Dublă alimentare BERNINA



Se recomandă potrivirea presiunii piciorușului presor cu țesătura. Cu cât țesătura este mai groasă, cu atât este mai mică presiunea piciorușului presor.

Dubla alimentare BERNINA avansează țesătura de sus și de dedesubt simultan. Acest lucru oferă un avans uniform și îngrijit chiar și pentru țesături fine și subțiri. Modelele cu dungi și carouri pot fi potrivite perfect prin alimentare uniformă.

În general, dubla alimentare BERNINA este utilizată pentru următoarele proiecte de cusut:

- Coasere: Toate aplicațiile de cusut cu țesături dificile, cum ar fi tivuri, fermoare.
- Mozaic: Cu dungi precise, blocuri și cu cusături decorative până la o lățime de cusătură de 9 mm.
- Broderii aplicate: Cusut pe panglici și întărituri.

Țesăturile dificil de lucrat sunt:

- Catifea, cusută în mod normal de-a lungul fibrei.
- Plușuri.
- Jerseu, mai ales când coaseți transversal firului de tricotaj.
- Blană artificială sau acoperire cu blană artificială.
- Țesături de tip fleece.
- Țesături bătute.
- Dungi și carouri.
- Țesături de perdele cu repetări de model.

Materialele „lipicioase” sunt:

- Imitație de piele, țesături acoperite (optim cu accesoriul opțional picioruș pentru cusături în zigzag #52D cu talpă glisantă).

5.3 Reglarea vitezei

Viteza de coasere poate fi reglată la infinit cu glisorul.

- > Deplasați glisorul spre stânga pentru a reduce viteza de coasere.
- > Deplasați glisorul spre dreapta pentru a crește viteza de coasere.

5.4 Reglarea întinderii firului superior

Setarea de bază a întinderii firului superior se asigură automat imediat după selectarea unui model de cusătură sau de brodat.

Întinderea firului superior este setată optim în fabrica BERNINA și mașina a fost testată. Firul Metrosene/Seralon de mărimea 100/2 (societatea Mettler, Elveția) este utilizat pentru firul superior și cel de bobină.

Când utilizați diferite tipuri de fire de cusătură sau de brodat, întinderea optimă poate varia. Prin urmare, poate fi necesară reglarea individuală a întinderii firului superior în funcție de obiectul de cusut sau de brodat, precum și de modelul de cusătură sau de brodat dorit.

Cu cât întinderea firului superior este mai mare, cu atât firul superior este mai întins, ceea ce înseamnă că firul bobinei este tras către partea superioară a țesăturii. Când întinderea firului superior este redusă, firul superior este mai puțin întins, ceea ce înseamnă că firul bobinei este tras mai puțin.

Modificările întinderii firului superior afectează modelul de cusătură sau de brodat curent selectat. Modificările permanente ale întinderii firului superior pentru modul de cusut (consultați pagina 49) și pentru modul de brodat (consultați pagina 53) pot fi efectuate în programul de configurare.

Condiție prealabilă:

- În programul de configurare, întinderea firului superior a fost modificată.
- > Atingeți pictograma „Întinderea firului superior”.
- > Deplasați cursorul cu ajutorul stiloului pentru ecran tactil/degetului pentru a mări sau micșora întinderea firului superior.



- > Atingeți pictograma cu cadru galben din dreapta pentru a reseta modificările la setările implicite.
- > Atingeți pictograma cu cadru galben din stânga pentru a reseta modificările la setările implicite din Programul de configurare.

5.5 Editarea modelelor de cusătură

Schimbarea lățimii cusăturii

- > Rotiți „Butonul multifuncțional superior” spre stânga pentru a reduce lățimea cusăturii.
- > Rotiți „Butonul multifuncțional superior” spre dreapta pentru a mări lățimea cusăturii.
- > Pentru a apela alte opțiuni de setare, atingeți pictograma „Lățimea cusăturii” (1).

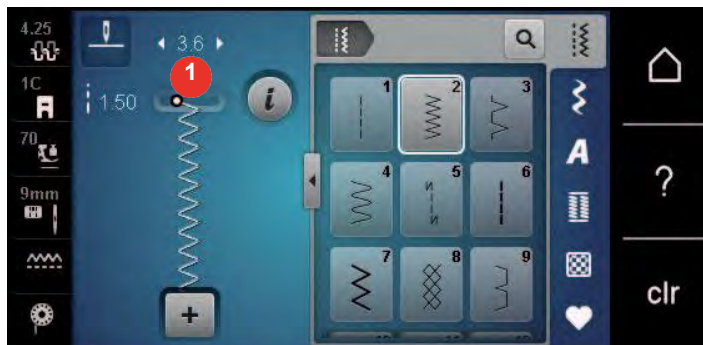

Schimbarea lungimii cusăturii

- > Rotiți „Butonul multifuncțional inferior” spre stânga pentru a reduce lungimea cusăturii.
- > Rotiți „Butonul multifuncțional inferior” spre dreapta pentru a mări lungimea cusăturii.
- > Pentru a apela alte opțiuni de setare, atingeți pictograma „Lungimea cusăturii” (1).

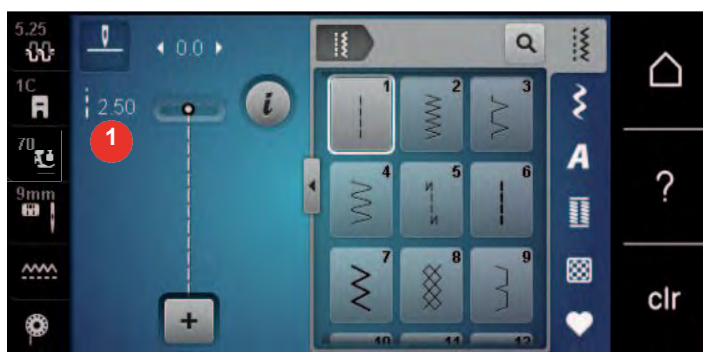

Corectarea compensării

Diferite țesături, fire și stabilizatori pot afecta modelele de cusătură programate astfel încât să nu poată fi cusute corect. Compensarea electronică poate corecta aceste abateri, iar modelul de cusătură poate fi reglat optim în funcție de țesătura selectată.

- > Selectați un model de cusătură sau un caracter alfabetic.
- > Executarea modelelor de cusături.
- > Atingeți pictograma „i”-Dialog.





- > Atingeți pictograma „Confirmare”.
 - Se afișează o previzualizare a modelului de cusătură.

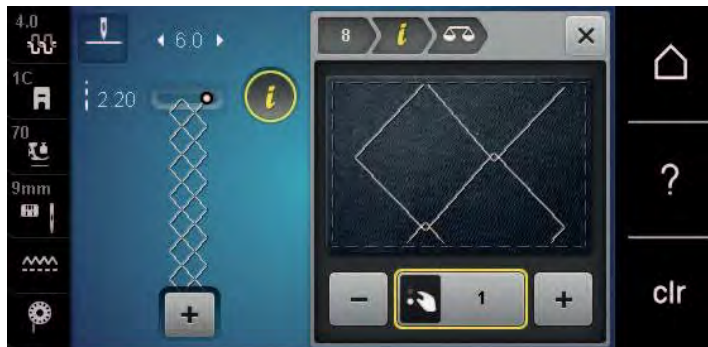

- > Pentru a corecta direcția longitudinală a modelului cusăturii, rotiți „butonul multifuncțional inferior” până când previzualizarea modelului de cusătură se potrivește cu modelul de cusătură realizat pe țesătură.
- > Setările de compensare modificate pot fi salvate pentru fiecare cusătură în „Memorie personală”.
- > Setările de compensare modificate rămân valabile numai până când este apăsat butonul „clr” sau mașina este oprită.

Programarea repetării modelului

Modelele de cusătură pot fi repetate de până la 99 ori.

- > Selectați un model de cusătură sau un caracter alfabetic.
- > Atingeți pictograma „i”-Dialog.



- > Atingeți pictograma „Repetare model”.
 - Apare un nou afișaj.
- > Introduceți numărul dorit de modele de cusătură.



- > Atingeți pictograma „Confirmare”.

Imagine în oglindă a modelelor de cusătură

- > Selectați un model de cusătură sau un caracter alfabetic.
- > Atingeți pictograma „i”-Dialog.



- > Atingeți pictograma „Imagine în oglindă la stânga/dreapta” pentru a coase în oglindă modelul de cusătură de la stânga la dreapta.



- > Atingeți pictograma „Imagine în oglindă în sus/jos” pentru a coase în oglindă modelul de cusătură contrar direcției de cusut.

Editarea lungimii modelelor de cusătură

Modele de cusătură pot fi prelungite sau scurtate pe lungime.

- > Selectați un model de cusătură sau un caracter alfabetic.
- > Atingeți pictograma „i”-Dialog.





- > Atingeți pictograma „Editarea lungimii modelului cusătură”.
- > Deplasați glisorul cu stiloul pentru ecran tactil/degetul pentru a determina lungimea modelului de cusătură.
- > Atingeți pictograma „+100%” (1) pentru a extinde lungimea modelului de cusătură în trepte de 100%.



Programarea funcției de contorizare a cusăturilor

Funcția de contorizare a cusăturilor nu poate fi aplicată la toate modelele de cusătură. Dacă, de exemplu, a fost selectată cusătura de tip fagure, funcția de contorizare a cusăturilor nu poate fi utilizată.

- > Selectați un model de cusătură.
- > Atingeți pictograma „i”-Dialog.



- > Atingeți pictograma „Programarea lungimii cu contorul de cusături”.
- > Coaseți lungimea dorită.

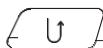

- > Apăsați butonul „Inversare rapidă”.
 - Afișajul se schimbă la „Auto”, iar modelul de cusătură selectat în noua lungime este salvat până când mașina este oprită.

Coaserea modelelor de cusătură folosind cusătura triplă

Pentru a obține un efect mai frumos, modelele de cusătură pot fi cusute de trei ori. Cusătura triplă nu funcționează cu toate modelele de cusătură.

- > Selectați un model de cusătură.
- > Atingeți pictograma „i”-Dialog.



- > Atingeți pictograma „Cusătură triplă”.

Inversare rapidă

- > Selectați un model de cusătură, un caracter alfabetic sau o butonieră.
- > Programați oprirea acului (permanentă) pentru a comuta imediat la Inversare rapidă, de îndată ce se apasă butonul „Inversare rapidă”.
- > Programați oprirea acului (permanentă) pentru a efectua o altă cusătură în față înainte ca mașina să comute la coaserea inversă.

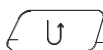

- > Apăsați butonul „Inversare rapidă” și mențineți-l apăsat.

Inversare rapidă permanentă

- > Selectați un model de cusătură sau un caracter alfabetic.
- > Atingeți pictograma „i”-Dialog.

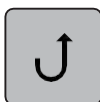

- > Atingeți pictograma „Coasere inversă permanentă” pentru a coase permanent invers. Mașina continuă să coasă invers până când pictograma „Coasere inversă permanentă” este atinsă din nou.

Pas înapoi

- > Selectați un model de cusătură sau un caracter alfabetic.
- > Atingeți pictograma „i”-Dialog.



- > Atingeți pictograma „Cusătură înapoi” pentru a coase înapoi ultimele 200 de cusături.

5.6 Combinarea modelelor de cusături

Prezentarea generală a modului Combi

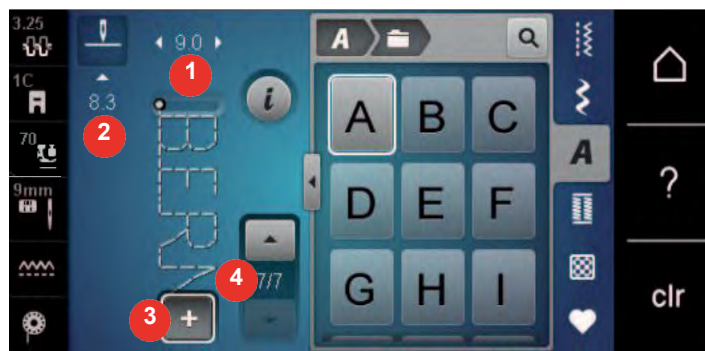

- | | |
|--|--|
| 1 Lățimea cusăturii modelului de cusătură activ | 3 Mod combinat/mod simplu |
| 2 Lungimea cusăturii modelului de cusătură activ | 4 Model individual de cusătură în cadrul unei combinații |

Crearea de combinații de modele de cusătură

În modul Combi, modele de cusătură și caracterele alfabetice se pot combina în funcție de dorințele dvs. Sigla BERNINA se poate crea combinând orice litere din alfabet.



- > Atingeți pictograma „Mod Simplu/Combi”.

- > Selectați modelele de cusătură dorite.



- > Atingeți din nou pictograma „Mod Simplu/Combi” pentru a reveni la modul Simplu.

Salvarea unei combinații de modele de cusătură

Pentru a putea utiliza combinații de modele de cusătură create individual, acestea pot fi salvate în „Memoria personală”.

- > Creați o combinație de modele de cusătură.
- > Atingeți pictograma „Memorie personală”.



- > Atingeți pictograma „Salvare model de cusătură”.



- > Atingeți pictograma „Confirmare” sau pictograma cu cadrul galben pentru a salva combinația de modele de cusătură.

Încărcarea unei combinații de modele de cusătură



- > Atingeți pictograma „Mod Simplu/Combi”.



- > Atingeți pictograma „Memorie personală”.



- > Atingeți pictograma „Selectarea combinației de modele de cusătură”.
- > Selectați o combinație de modele de cusătură.

Suprascrierea unei combinații de modele de cusătură

- > Creați o combinație de modele de cusătură.
- > Atingeți pictograma „Memorie personală”.



- > Atingeți pictograma „Salvare model de cusătură”.
- > Selectați combinația de modele de cusătură care va fi suprascrisă.





- > Atingeți pictograma „Confirmare” pentru a suprascrie combinația de modele de cusătură.

Ștergerea unei combinații de modele de cusătură

- > Creați o combinație de modele de cusătură.
- > Atingeți pictograma „i”-Dialog.



-  > Atingeți pictograma „Editarea întregii combinații”.
-  > Atingeți pictograma „Ștergere”
-  > Atingeți pictograma „Confirmare”.

Editarea unui model cu o singură cusătură

- > Creați o combinație de modele de cusătură.
- > Utilizând stiloul pentru ecran tactil/degetul atingeți poziția dorită (1) în combinația de modele de cusătură pentru a selecta un singur model de cusătură.

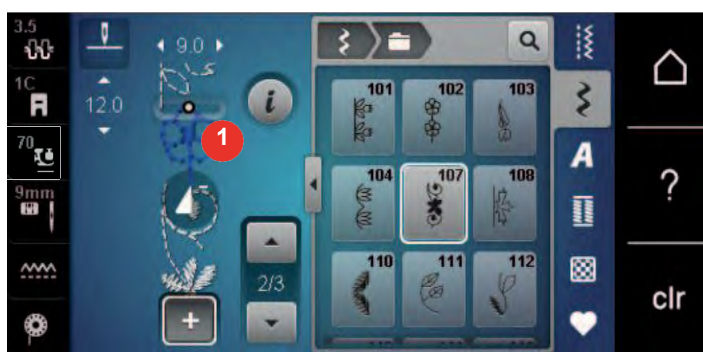

- > Atingeți pictograma „i”-Dialog pentru a edita un singur model de cusătură.

Ștergerea unui model cu o singură cusătură

- > Creați o combinație de modele de cusătură.
- > Utilizând stiloul pentru ecran tactil/degetul atingeți poziția dorită (1) în combinația de modele de cusătură pentru a selecta un model de cusătură individual.

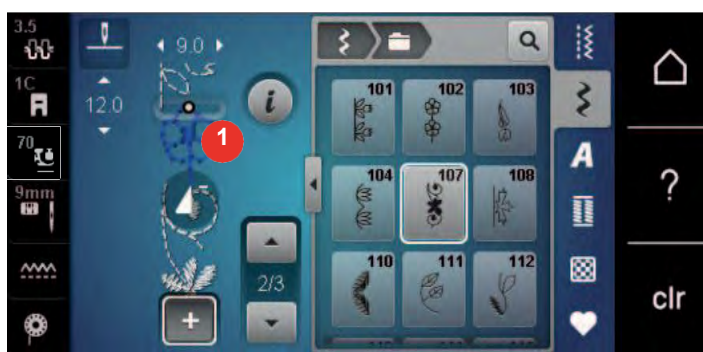

- > Atingeți pictograma „i”-Dialog.



- > Atingeți pictograma „Ștergere” pentru a șterge modelul individual de cusătură sau
- > Utilizați stiloul pentru ecran tactil/degetul pentru a atinge modelul de cusătură dorit (1) în combinația de modele de cusătură, țineți apăsat și glisați modelul de cusătură spre exterior.
 - Modelul de cusătură este șters.

Adăugarea unui model cu o singură cusătură

Noul model de cusătură este introdus întotdeauna **după** modelul de cusătură selectat.

- > Creați o combinație de modele de cusătură.
- > Utilizând stiloul pentru ecran tactil/degetul atingeți poziția dorită (1) în combinația de modele de cusătură pentru a selecta un singur model de cusătură.

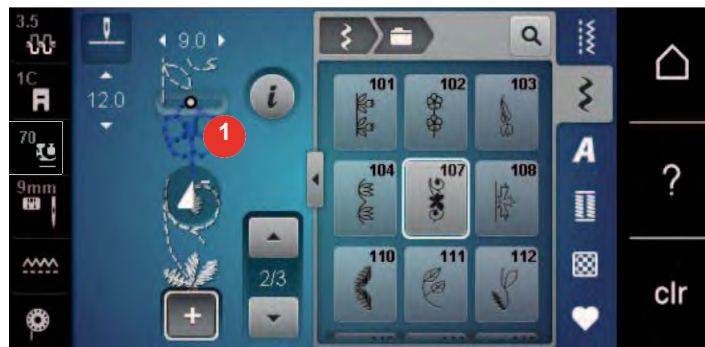

- > Selectați un model nou de cusătură.

Adaptarea lungimii și lățimii modelului de cusătură

Lungimea și lățimea modelelor individuale de cusătură dintr-o combinație de modele de cusătură pot fi adaptate la cele mai lungi și mai late modele de cusătură din combinație.

- > Creați o combinație de modele de cusătură.
- > Atingeți pictograma „i”-Dialog.



- > Atingeți pictograma „Editarea întregii combinații”.



- > Atingeți pictograma „Lungimea totală a cusăturii” (1).
- > Atingeți pictograma „Adaptarea lungimii în cadrul combinației” (2).
 - Lungimile modelelor de cusătură sunt adaptate la lungimea celui mai lung model de cusătură din combinație



- > Utilizând stiloul pentru ecran tactil/degetul, selectați poziția dorită în cadrul combinației de modele de cusătură în care trebuie să fie întreruptă combinația de modele de cusătură.
- > Atingeți pictograma „i”-Dialog.



- > Atingeți pictograma „Editarea combinației la poziția cursorului”.

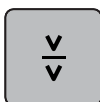

- > Atingeți pictograma „Subdivizor combinație 2”.
- > Coaseți prima secțiune și apoi re poziționați țesătura.

Fixarea unei combinații de modele de cusătură

- > Creați o combinație de modele de cusătură.
- > Utilizând stiloul pentru ecran tactil/degetul, selectați poziția dorită în cadrul combinației de modele de cusătură în care trebuie să fie fixată combinația de modele de cusătură.
- > Atingeți pictograma „i”-Dialog.



- > Atingeți pictograma „Editarea combinației la poziția cursorului”.



- > Atingeți pictograma „Fixare”.
 - Fiecare model de combinație de modele de cusătură poate fi fixat la început sau la sfârșit.

Programarea repetării modelului

- > Creați o combinație de modele de cusătură.
- > Atingeți pictograma „i”-Dialog.



- > Atingeți pictograma „Editarea întregii combinații”.



- > Atingeți o dată pictograma „Repetare model” pentru a repeta combinația de modele de cusătură.
- > Atingeți din nou pictograma „Repetare model” pentru a repeta combinația de modele de cusătură de până la 9 ori.
- > Pentru a dezactiva repetarea modelului, țineți apăsată pictograma „Repetare model” sau atingeți pictograma „clr”.

5.7 Administrarea modelelor de cusătură

Salvarea setărilor modelelor de cusătură

- > Selectați un model de cusătură, un caracter alfabetic sau o butonieră.
- > Atingeți pictograma „i”-Dialog.
- > Editați cusătura, caracterul alfabetic sau butoniera.



- > Atingeți pictograma „Salvarea setărilor modelului de cusătură” pentru a salva modificările permanente.

Ștergerea modelelor de cusătură din memoria personală

Condiție prealabilă:

- Modelul de cusătură este salvat în memoria personală.



- > Atingeți pictograma „Memorie personală”.



- > Atingeți pictograma „Ștergere”
- > Selectați fișierul în care s-a salvat modelul de cusătură.
- > Selectați un model de cusătură.



- > Atingeți pictograma „Confirmare” pentru a șterge modelul de cusătură.

Salvarea modelelor de cusătură pe stick-ul USB BERNINA

Pe stick-ul USB BERNINA se pot salva oricare modele de cusătură, precum și cele care au fost editate individual.

- > Selectați un model de cusătură, un caracter alfabetic sau o butonieră.
- > Editați modelul de cusătură.
- > Atingeți pictograma „Memorie personală”.



- > Atingeți pictograma „Salvare model de cusătură”.
- > Introduceți stick-ul USB BERNINA în portul USB al mașinii.



- > Atingeți pictograma „Stick USB”.



- > Atingeți pictograma „Confirmare”.

Încărcarea unui model de cusătură de pe stick-ul USB BERNINA



- > Atingeți pictograma „Memorie personală”.



- > Atingeți pictograma „Încărcare model de cusătură”.
- > Atingeți pictograma (1).

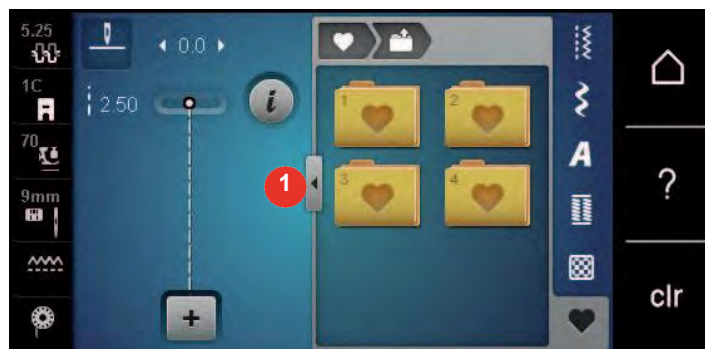

- > Introduceți stick-ul USB BERNINA în portul USB al mașinii.
- > Atingeți pictograma „Stick USB”.
- > Selectați modelul de cusătură dorit.

Ștergerea modelelor de cusătură de pe stick-ul USB BERNINA



- > Atingeți pictograma „Memorie personală”.



- > Atingeți pictograma „Ștergere”
- > Introduceți stick-ul USB BERNINA în portul USB al mașinii.
- > Selectați modelul de cusătură care va fi șters.



- > Atingeți pictograma „Confirmare”.

5.8 Fixare

Fixarea prin intermediul pictogramei „Fixarea”

Fiecare model de combinație de modele de cusătură poate fi fixat la început sau la sfârșit.



- > Atingeți pictograma „i”-Dialog.



- > Atingeți pictograma „Fixare” înainte de a începe coaserea.
 - Modelul de cusătură/combi-nația de modele de cusătură este fixat(ă) cu 4 cusături la început.
- > Atingeți pictograma „Fixare” în timpul coaserii.
 - Modelul de cusătură sau modelul de cusătură activ din combinația de modele de cusătură este fixat cu 4 cusături la sfârșit.

Fixarea cu ajutorul butonului „Capăt model”

Butonul „Capăt model” poate fi programat cu diferite funcții.



- > Apăsati butonul „Capăt model” înainte de a începe cusutul sau în timp ce coaseți.
 - În timp ce coaseți, o pictogramă de oprire indică faptul că funcția este activată, iar modelul de cusătură sau combinația actuală a unui model de cusătură se va fixa la sfârșit cu numărul programat de cusături.

5.9 Compensarea înălțimii straturilor inegale

Dacă piciorușul presor este înclinat când coaseți pe un tiv gros, graiferul nu poate prinde țesătura și coaserea nu poate fi corespunzătoare.

- > Introduceți 1 - 3 plăci de compensare, după cum este necesar, din spatele piciorușului presor, aproape de ac, pentru a aduce la același nivel stratul de țesătură.

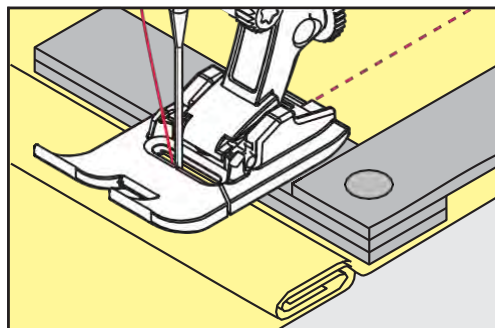

- Piciorușul presor este la același nivel cu obiectul de cusut.

- > Introduceți 1 - 3 plăci de compensare, în funcție de caz, din fața piciorușului presor, aproape de ac, pentru a aduce la același nivel stratul de țesătură.

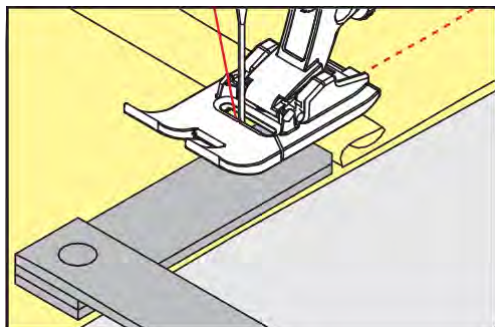

- Piciorușul presor este la același nivel cu obiectul de cusut.
- > Coaseți până când piciorușul presor trece complet de tivul gros.
- > Scoateți plăcile de compensare pe înălțime.

5.10 Coaserea colțurilor

Când coaseți colțurile, doar o mică secțiune a țesăturii este prinsă în graifer. Prin urmare, nu poate prinde bine țesătura. Cu ajutorul instrumentului de compensare pe înălțime, țesătura poate fi alimentată uniform.

- > Când se ajunge la marginea țesăturii, opriți procesul de cusut cu acului în poziția inferioară.
- > Ridicați piciorușul presor.
- > Rotiți țesătura și așezați-o în poziția dorită.
- > Introduceți 1 - 3 plăci de compensare, în funcție de caz, în partea dreaptă a piciorușului presor, aproape de obiectul de cusut.
- > Coborâți piciorușul presor.

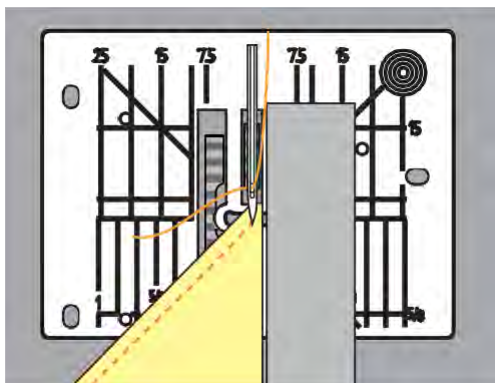







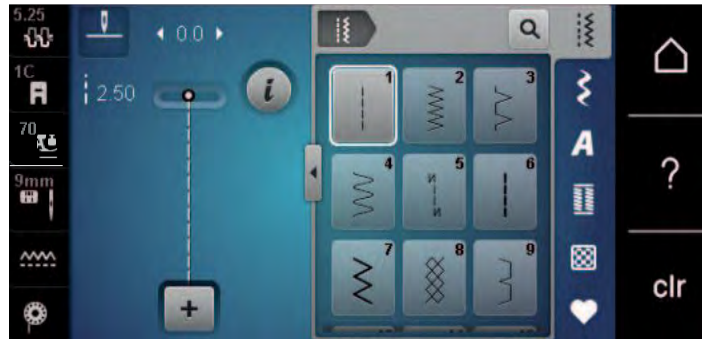









- > Reluați coasere până când obiectul de cusut ajunge din nou pe graifer.







6 Cusături practice

6.1 Prezentarea generală a cusăturilor practice



Modele de cusături	Număr cusătură	Denumire	Descriere
	1	Cusături drepte	Tivuri și supracoasere.
	2	Zig-zag	Întărirea tivurilor, acoperirea marginilor, coaserea de tivuri de materiale elastice și fixarea dantelelor.
	3	Surfilare	Coaserea și finisarea țesăturilor elastice într-un singur pas.
	4	Puncte înaintea acului	Peticire cu cusătură înaintea acului, repararea țesăturilor, întărirea marginilor.
	5	Program de fixare	Fixarea începutului și capătului tivurilor prin cusături drepte.
	6	Cusătura dreaptă triplă	Cusături de întărire în țesături grele; tivuri și cusături vizibile.
	7	Cusătura în zig-zag triplă	Cusături de întărire în țesături grele; tivuri și cusături vizibile.
	8	Cusătură tip fagure	Pentru țesături elastice și tivuri. Se folosește și cu fire de bobină elastice.
	9	Cusătură invizibilă	Tivuri invizibile, efect de margine tip scoică pe jerseuri moi și material fin, tivuri decorative.
	10	Surfilare dublă	Coaserea și finisarea țesăturilor elastice într-un singur pas.
	11	Cusătură superelastică	Pentru țesături foarte elastice. Pentru toate tipurile de îmbrăcăminte.

Modele de cusături	Număr cusătură	Denumire	Descriere
	12	Cusătură de strângere	Cele mai multe tipuri de țesături; strângere utilizând tivuri de pliery elastice, cap la cap (două margini presate și cusute împreună), cusături decorative.
	13	Surfilare de materiale elastice	Coaserea și finisarea țesăturilor elastice într-un singur pas.
	14	Cusătură tricot	Tivuri vizibile, tivuri vizibile la obiecte de lenjerie, pulovere, reparare de jerseuri.
	15	Cusătură universală	Pentru țesături ferme precum pâslă și piele. Tivuri plate de îmbinare, tivuri vizibile, atașarea de tivuri elastice, decorative.
	16	Zig-zag cusut	Finisarea și întărirea marginilor, atașare de tivuri elastice, decorative.
	17	Cusătură Lycra	Pentru țesături Lycra; tivuri de îmbinare plate, tivuri întărite pe obiecte de lenjerie de corp.
	18	Cusătura elastică	Pentru țesături foarte elastice; tiv deschis pentru îmbrăcăminte sport.
	19	Surfilare întărită	Pentru tricotaje și plușuri de greutate medie; cusături surfilate, cusături de îmbinare plate.
	20	Surfilare de tricot	Coaserea și finisarea într-un singur pas a țesăturilor tricotate manual sau automat.
	22	Program de peticire simplă	Peticirea rupturilor și țesăturilor deteriorate.
	23	Program de peticire întărită	Peticirea întărită a rupturilor și țesăturilor deteriorate.
	24	Program pentru cheițe	Întărirea deschizăturilor de buzunar, coasere pe bucle de curea.
	25	Program pentru cheițe	Întărirea deschizăturilor de buzunar, coaserea buclelor de curea, fixarea fermoarelor și capetelor de tiv.
	26	Cusătură pentru șlițuri mari	Întărirea deschizăturilor de buzunar, fermoarelor și despicăturilor în țesături de greutate medie până la groase.
	27	Cusătură pentru șlițuri mici	Întărirea deschizăturilor de buzunar, fermoarelor și despicăturilor în țesături fine până la cele de greutate medie.
	29	Cusătură invizibilă îngustă	Pentru tivuri invizibile la țesături fine

Modele de cusături	Număr cusătură	Denumire	Descriere
	30	Cusătură de însăilare	Pentru cusături de însăilare, tivuri, cuverturi etc.
	32	Cusătura dreaptă simplă	Cusătură de legătură într-o combinație.
	33	Trei cusături drepte simple	Cusături de legătură într-o combinație.
	34	Cusătura de peticire	Pentru peticire.
	35	Cusături de surfilare deschise	Coaserea și finisarea țesăturilor elastice cu margini întărite într-un singur pas.
	36	Surfilare	Pentru tricotaje cu greutate medie
	37	Cusături de surfilare întărite	Coaserea, finisarea și întărirea țesăturilor elastice într-un singur pas.

6.2 Coaserea unei cusături drepte

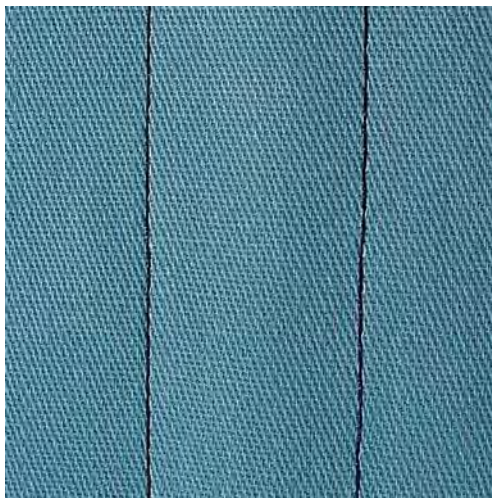

Potrivii lungimea cusăturii la obiectul de cusut, ceea ce înseamnă cusături lungi pentru țesături din denim (aproximativ 3 - 4 mm), cusături scurte pentru materiale fine (aproximativ 2 - 2,5 mm). Potrivii lungimea cusăturii la mărimea firului, de exemplu, cusături lungi pentru supracoaserea cu cordonetă (aproximativ 3 - 5 mm).

Condiție prealabilă:

- Piciorușul pentru model invers nr. 1C/1D este atașat.
- > Atingeți pictograma „Cusături practice”.
- > Selectați Cusătura dreaptă nr. 1.



6.3 Fixarea cu programul de fixare automat

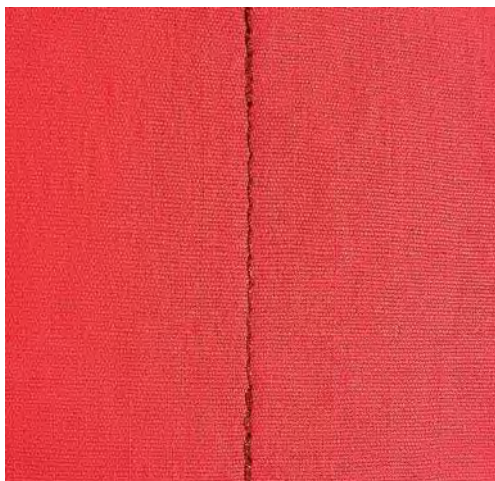

Datorită unui număr determinat de 5 cusături realizate înainte și 5 cusături realizate înapoi, fixarea este regulată.

Condiție prealabilă:

- Piciorușul pentru model invers nr. 1C este atașat.



- > Atingeți pictograma „Cusături practice”.
- > Selectați Programul de fixare nr. 5.
- > Apăsați pedala.
 - Mașina fixează automat.

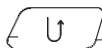

- > Coaseți tivul pe lungimea dorită.
- > Apăsați butonul „Inversare rapidă”.
 - Mașina fixează automat și se oprește la sfârșitul programului de fixare.

6.4 Coaserea fermoarelor

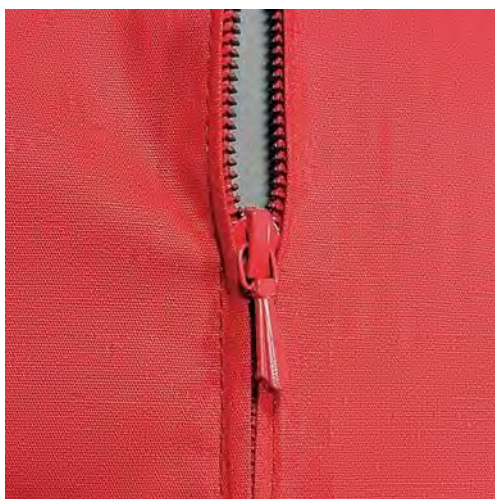

Deoarece alimentarea cu țesătură poate fi dificilă atunci când începeți să coaseți, se recomandă să țineți ferm firele sau să trageți ușor țesătura către spate pentru a efectua câteva cusături sau să coaseți mai întâi 1 - 2 cm în sens invers.



- > Atașați piciorușul pentru model invers nr. 1C.
- > Atingeți pictograma „Cusături practice”.
- > Selectați Cusătura dreaptă nr. 1.
- > Coaseți tivul până unde începe fermoarul.

- > Opriți-vă în fața cheiței de fermoar cu acul în poziția jos.
- > Ridicați piciorușul presor.
- > Deschideți fermoarul cât mai mult posibil în spatele piciorușului presor.
- > Coborâți piciorușul presor și continuați coaserea.
- > Deplasați poziția acului spre stânga.
- > Coaseți a doua parte (2) în același mod, de jos în sus.

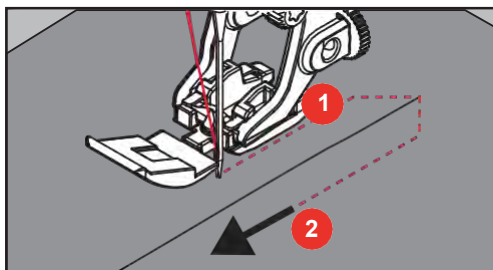

6.6 Efectuarea de cusături triple drepte



Cusătura triplă dreaptă este potrivită în special pentru tivuri durabile și pentru țesături ferme, dens țesute, precum denim și catifea cord. Pentru materiale ferme sau dens țesute, se recomandă atașarea piciorușului pentru denim nr. 8. Acest lucru va ajuta la coaserea de pânză sau denim. Pentru supracoaserea decorativă, lungimea cusăturii poate fi alungită.

- > Atașați piciorușul pentru model invers nr. 1C/1D.
- > Atingeți pictograma „Cusături practice”.
- > Selectați cusătura triplă dreaptă nr. 6.



6.10 Peticire întărită, efectuată automat



Programul de peticire întărită nr. 23 este potrivit în special pentru peticirea rapidă a zonelor subțiri sau a firelor trase. Programul de peticire întărită nr. 23 înlocuiește firele longitudinale în toate țesăturile.



În cazul în care programul de peticire nu acoperă întreaga zonă uzată sau deteriorată, se recomandă re poziționarea obiectului și utilizarea din nou a programului de peticire. Lungimea este programată și poate fi repetată de câte ori doriți.



- > Atașați piciorușul pentru butoniere nr. 3A.
- > Atingeți pictograma „Cusături practice”.
- > Selectați Programul de peticire întărită nr. 23.
- > Introduceți materialele ușoare în cercul de broderie rotund (accesoriu opțional).
 - Zona de peticire se menține întinsă și nu poate fi deformată.

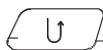

- > Începeți să coaseți din partea stângă sus.
- > Coaseți primul rând.
- > Opriți mașina.
- > Apăsăți butonul „Inversare rapidă”.
 - Lungimea de peticire este programată.
- > Finalizați coaserea programului de peticire.
 - Mașina de oprește automat.

6.11 Program de peticire întărită

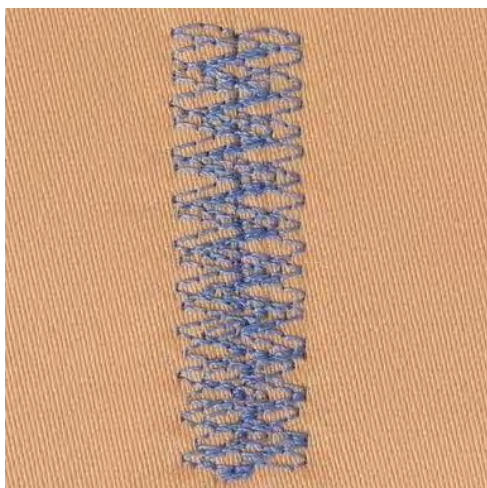

Programul de peticire nr. 34 este potrivit în special pentru zonele uzate sau deteriorate din țesături grele sau ferme, cum ar fi denim sau salopete.

- > Atașați piciorușul pentru model invers nr. 1C.
- > Atingeți pictograma „Cusături practice”.
- > Selectați Programul de peticire întărită nr. 34.



6.12 Finisarea marginilor



Zig-zag nr. 2 se potrivește pentru toate materialele. Se poate utiliza și pentru tivuri de materiale elastice, precum și pentru cusut decorativ. Utilizați fir de peticire pentru materiale fine. Când efectuați o cusătură satinată, se recomandă să selectați un zig-zag dens, scurt, cu o lungime a cusăturii de 0,3 - 0,7 mm. Cusătura satinată poate fi utilizată pentru aplicații și pentru brodat.

Condiție prealabilă:

- Marginea țesăturii trebuie să fie plată, fără nicio răsucire.

- > Atașați piciorușul pentru model invers nr. 1C.
- > Atingeți pictograma „Cusături practice”.
- > Selectați cusătura în zig-zag nr. 2 sau cusătura satinată nr. 1315.
- > Selectați o cusătură care nu este nici foarte largă și nici foarte lungă.
- > Ghidați marginea țesăturii în centrul piciorușului presor, astfel încât acul să intre în țesătură pe o parte și peste margine în aer, pe cealaltă parte.



6.13 Coaserea surfilării duble

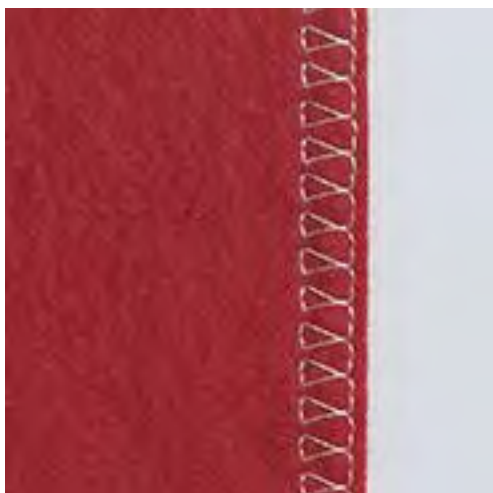

Un tiv surfilat dublu este potrivit pentru tricotaje și tivuri încrucișate la tricotaje. Când lucrați cu jersey, trebuie folosit un ac pentru jersey pentru a preveni deteriorarea materialului tricotat. Când coaseți materiale elastice, utilizați un ac pentru țesături elastice.

- > Atașați piciorușul pentru model invers nr. 1C sau piciorușul pentru surfilare nr. 2A.
- > Atingeți pictograma „Cusături practice”.
- > Selectați cusătura de surfilare dublă nr. 10.



6.14 Cusătură de margine îngustă

- > Atașați piciorușul pentru cusături invizibile nr. 5 sau piciorușul pentru model invers nr. 1C sau piciorușul pentru cusături de margine nr. 10/10C/10D (accesoriu opțional).
- > Atingeți pictograma „Cusături practice”.
- > Selectați Cusătura dreaptă nr. 1.
- > Așezați marginea din stânga pe ghidajul piciorușului pentru cusături invizibile.
- > Selectați poziția acului în stânga la distanța dorită până la margine.

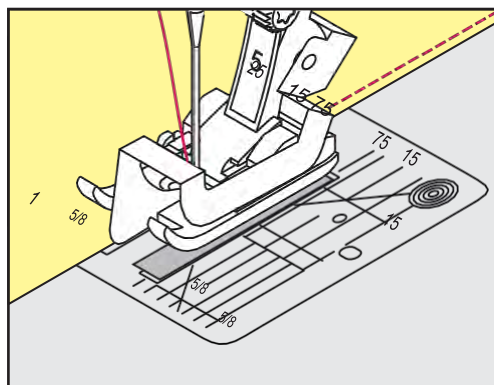

6.15 Cusătură de margine lată

- > Atașați piciorușul pentru cusături invizibile nr. 5 sau piciorușul pentru model invers nr. 1C sau piciorușul pentru cusături de margine nr. 10/10C/10D (accesoriu opțional).
- > Atingeți pictograma „Cusături practice”.
- > Selectați Cusătura dreaptă nr. 1.
- > Ghidați marginea de-a lungul piciorușului presor sau de-a lungul marcajelor la o distanță de 1 - 2,5 cm (0,39 - 0,98 inch).
- > Selectați poziția acului la distanța dorită până la margine.

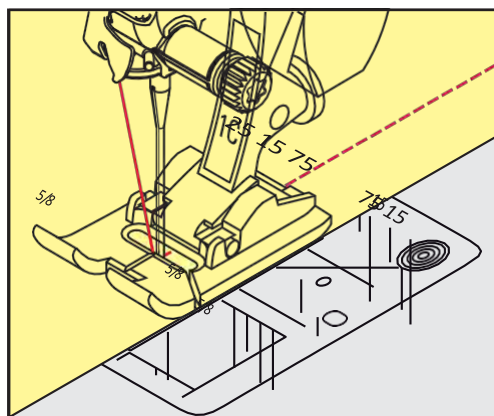

6.16 Coaserea marginilor folosind ghidajul de tiv (accesoriu opțional)

Atunci când coaseți linii paralele mai late, se recomandă să direcționați ghidajul de tiv (accesoriu opțional) de-a lungul unei linii de cusătură.

- > Atașați piciorușul pentru model invers nr. 1C sau piciorușul pentru cusătură de margine nr. 10/10C/10D (accesoriu opțional).
- > Atingeți pictograma „Cusături practice”.
- > Selectați Cusătura dreaptă nr. 1.
- > Slăbiți șurubul din spatele piciorușului presor.
- > Introduceți ghidajul de tiv în orificiul piciorușului presor.
- > Reglați lățimea dorită.
- > Strângeți șurubul.
- > Ghidați marginea pliată de-a lungul ghidajului de cusătură.

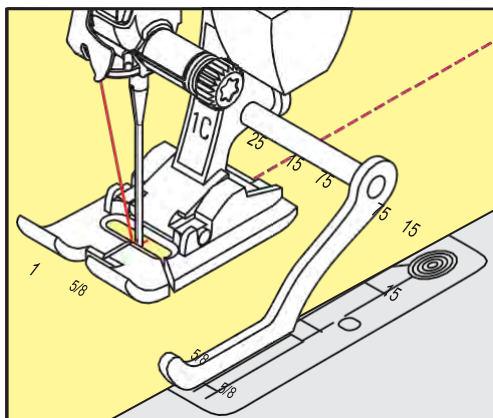

6.17 Coaserea marginilor de tiv

Când utilizați piciorușul pentru cusături invizibile nr. 5, se recomandă să selectați o poziție a acului cât mai la stânga sau dreapta posibil. Când utilizați piciorușul pentru model invers nr. 1C sau piciorușul pentru cusătură de margine nr. 10/10C/10D, toate pozițiile acului sunt posibile.

- > Atașați piciorușul pentru cusături invizibile nr. 5 sau piciorușul pentru model invers nr. 1C sau piciorușul pentru cusătură de margine nr. 10/10C/10D (accesoriu opțional).
- > Atingeți pictograma „Cusături practice”.
- > Selectați Cusătura dreaptă nr. 1.
- > Așezați marginea interioară superioară din dreapta pe ghidajul piciorușului pentru cusături invizibile.
- > Selectați poziția acului cât mai spre dreapta posibil pentru a coase de-a lungul marginii superioare.

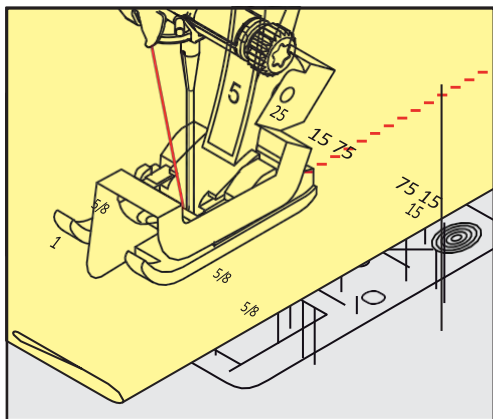

6.18 Coaserea de tivuri invizibile

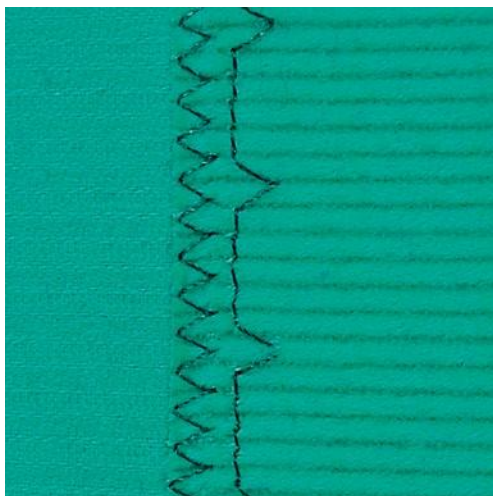

Pentru tivuri invizibile pe materiale de greutate media până la mare din bumbac, lână și

amestec. Condiție prealabilă:

- Marginile țesăturii sunt finisate.
- > Atașați piciorușul pentru tiv invizibil nr. 5.
- > Atingeți pictograma „Cusături practice”.
- > Selectați cusătura invizibilă nr. 9.
- > Pliati țesătura în spate pe fața materialului pentru a expune marginea inferioară finisată.
- > Puneți țesătura sub piciorușul presor și deplasați marginea pliată pe ghidajul metalic pe piciorușul presor.
- > Ghidați marginea pliată uniform de-a lungul ghidajului metalic al piciorușului pentru a efectua cusături cu aceeași adâncime.
 - Asigurați-vă că acul străpunge doar marginea pliului.
- > După coaserea a aproximativ 10 cm (aproximativ 3,93 inchi) verificați ambele părți ale țesăturii și reglați din nou lățimea, dacă este necesar.

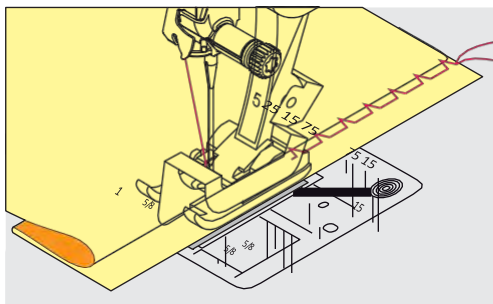

6.19 Coaserea de tivuri vizibile



Tivul vizibil este potrivit în special pentru tivuri pentru materiale elastice pe jersey, bumbac, lână, materiale sintetice și fibre amestecate.

- > Atașați piciorușul pentru model invers nr. 1C/1D.
- > Atingeți pictograma „Cusături practice”.
- > Selectați cusătura pentru tricot nr. 14.
- > Dacă este necesar, călcați tivul și însăilați.
- > Reduceți presiunea piciorușului presor dacă este necesar.
- > Coaseți tivul la adâncimea preferată pe fața materialului.
- > Decupați excesul de țesătură de pe dosul materialului.

6.20 Coaserea de tivuri plate de îmbinare

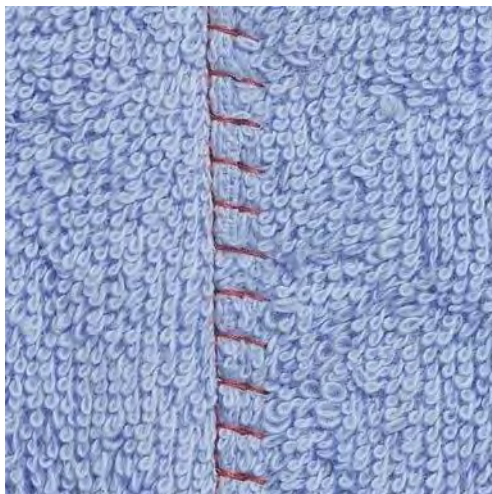

Tivul de îmbinare plat este potrivit în special pentru materialele groase, cum ar fi tricot plușat, pâslă și piele.

- > Atașați piciorușul pentru model invers nr. 1C.
- > Atingeți pictograma „Cusături practice”.
- > Selectați cusătura de surfilare pentru materiale elastice nr. 13.
- > Suprapuneți marginile țesăturii.
- > Coaseți de-a lungul marginii țesăturii.
- > Acul coase peste marginea stratului superior din dreapta în stratul inferior pentru a obține un tiv durabil foarte plat.

6.21 Efectuarea de cusături de însăilare

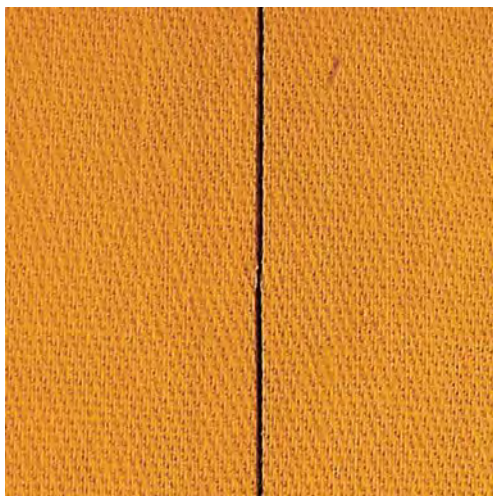

Pentru însăilare se recomandă utilizarea unui fir subțire de peticire. Poate fi îndepărtat cu ușurință. Cusătura de însăilare este potrivită pentru lucrări în care se dorește o lungime mare a cusăturii.

- > Atașați piciorușul pentru peticire nr. 9 (accesoriu opțional).
- > Coborâți graiferul
- > Atingeți pictograma „Cusături practice”.
- > Selectați Cusătura de însăilare nr. 30.
- > Prindeți cu ace cu gămălie straturile de țesătură în unghi drept față de direcția de însăilare pentru a împiedica alunecarea straturilor.
- > Țineți firele și efectuați 3 - 4 cusături de fixare la început.
- > Efectuați o cusătură și trageți țesătura înapoi la lungimea dorită a cusăturii.
- > Efectuați o cusătură.
- > La sfârșit efectuați 3 - 4 cusături de fixare.



7 Cusături decorative

7.1 Prezentarea generală a cusăturilor decorative

Cusăturile decorative mai ușoare sau mai dificile se potrivesc în funcție de tipul de țesătură.

- Cusăturile decorative care sunt programate cu cusături simple drepte sunt adecvate în special pentru materialele ușoare, de exemplu cusătura decorativă nr. 101.
- Cusăturile decorative care sunt programate cu cusături triple drepte sau cu câteva cusături satinat sunt adecvate în special pentru materialele cu greutate medie, de exemplu cusătura decorativă nr. 107.
- Cusăturile decorative care sunt programate cu cusături satinat sunt adecvate în special pentru materialele grele, de exemplu cusătura decorativă nr. 401.

Pentru o formare perfectă a cusăturii, utilizați aceeași culoare a firului pentru firul superior și firul de bobină și un stabilizator. În cazul materialelor cu fire sau fibre lungi, se recomandă utilizarea unui stabilizator suplimentar hidrosolubil pe fața materialului, care poate fi îndepărtat cu ușurință după coasere.



Cusătură decorativă	Categorie	Denumire
	Categoria 100	Cusături naturale
	Categoria 300	Cusături încrucișate
	Categoria 400	Cusături satinat
	Categoria 600	Cusături ornamentale
	Categoria 700	Cusături tradiționale
	Categoria 900	Noutăți
	Categoria 1100	Cusături speciale
	Categoria 1700	Internațional

Cusătură decorativă	Categorie	Denumire
	Categoria 2000	Anotimpuri

7.2 Jocul bobinei

OBSERVAȚIE

Se folosește o suveică neadecvată

Deteriorarea suveicii.

> Utilizați bobina Bobbinwork (accesoriu opțional).

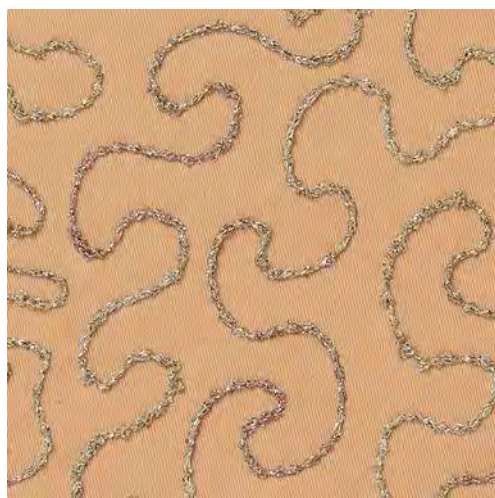

Bobina poate fi umplută cu diferite materiale de fire. Pentru cusături cu mișcare liberă pentru a adăuga textură. Această metodă este similară cu cusutul „normal” cu mișcare liberă, dar se realizează pe dosul țesăturii.

Întăriți zona de cusut cu un stabilizator de broderie. Modelul poate fi desenat pe dosul țesăturii. De asemenea, puteți desena modelul pe fața țesăturii. Liniile pot fi urmate cu o cusătură dreaptă ghidată liber folosind fir de poliester, bumbac sau mătase artificială. Rândurile de cusături sunt vizibile pe fața țesăturii și servesc drept linii de referință pentru coaserea cu firul bobinei.

Funcția BSR poate fi utilizată pentru coaserea cu firul de bobină. Se recomandă să vă ghidați obiectul de cusut la o viteză constantă uniform sub ac, urmând liniile modelului. Stabilizatorul trebuie îndepărtat după coasere.

Coaseți mai întâi o bucată de probă pentru a vedea cum arată rezultatul pe dosul țesăturii.

Nu toate cusăturile decorative sunt potrivite pentru această tehnică. Cusăturile decorative simple oferă cele mai bune rezultate. Evitați tipurile de cusături compacte și cusăturile satinete.

> Atașați piciorușul de brodat nr. 20C sau nr. 20D (accesoriu opțional).

> Atingeți pictograma „Cusături decorative”.

> Selectați o cusătură decorativă adecvată.

> Rotiți „Butonul multifuncțional superior” și „Butonul multifuncțional inferior” pentru a regla lungimea și lățimea cusăturii, astfel încât chiar și atunci când coaseți cu fir gros să se obțină o cusătură formată frumos.

> Atingeți pictograma „Întinderea firului superior” pentru a regla întinderea firului superior, dacă este necesar.



7.3 Efectuarea cusăturilor încrucișate

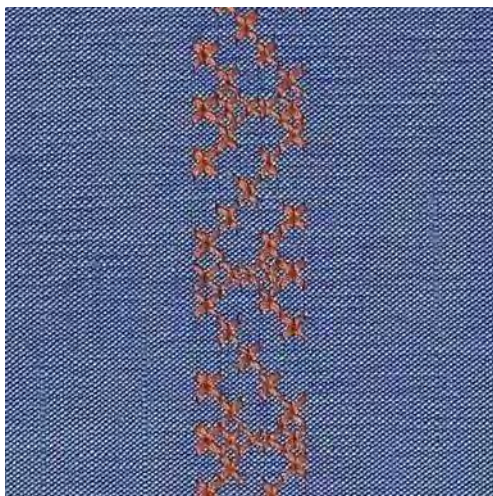

Broderia cu cusături încrucișate este o tehnică tradițională și un plus fermecător la alte cusături decorative. În cazul în care cusăturile încrucișate sunt cusute pe o țesătură cu o textură de in, acestea arată ca niște cusături încrucișate manuale. Când cusăturile încrucișate sunt cusute cu fire de broderie, modelul de cusătură pare mai plin. Cusăturile încrucișate sunt utilizate în special pentru amenajarea locuinței, decorațiuni pentru îmbrăcăminte și înfrumusețare în general. Deoarece fiecare linie care urmează este legată de primul rând, este important ca primul rând să fie drept.

- > Montați piciorușul pentru model invers nr. 1C/1D sau piciorușul pentru broderie deschisă nr. 20C sau piciorușul pentru brodat nr. 20C (accesoriu opțional).
- > Selectați o cusătură din categoria 300 și combinați-o după cum doriți.
- > Coaseți primul rând utilizând ghidajul de tiv sau ghidajul de tiv al mesei glisante pentru a coase o linie dreaptă.
- > Coaseți al doilea rând lângă primul la o distanță de lățimea unui picior presor sau utilizând ghidajul de tiv.





7.4 Nervuri

Nervuri

Această tehnică reduce dimensiunea țesăturii. Se recomandă întotdeauna să planificați o bucată suficientă de țesătură. Nervurile sunt pliuri înguste cusute în mod normal pe țesătură înainte de a decupa piese pentru îmbrăcăminte sau alte obiecte de cusut. Sunt potrivite pentru înfrumusețare sau în combinație cu alte tehnici de broderie tradițională.

Un efect mai distinctiv și în relief poate fi obținut atunci când nervurile sunt prevăzute cu un șnur, ceea ce înseamnă că sunt cusute cu un șnur de nervuri suplimentar. Alegeți un șnur de nervuri care se încadrează bine în canelurile piciorușului pentru nervuri selectat. Șnurul trebuie să fie rezistent la decolorare și la micșorare.

Prezentarea generală a nervurilor

Picioruș pentru nervuri	Număr	Descriere
	# 30 (accesoriu opțional)	3 caneluri Pentru țesături grele. În combinație cu acul dublu de 4 mm
	# 31 (accesoriu opțional)	5 caneluri Pentru țesături de la greutate medie la grele. În combinație cu acul dublu de 3 mm
	# 32 (accesoriu opțional)	7 caneluri Pentru țesături ușoare până la greutate medie. În combinație cu acul dublu de 2 mm
	# 33 (accesoriu opțional)	9 caneluri Pentru țesături foarte ușoare (fără șnur de nervură). În combinație cu acul dublu de 1 sau 1,6 mm
	# 46C (accesoriu opțional)	5 caneluri În combinație cu acul dublu de 1,6 - 2,5 mm Pentru țesături foarte ușoare până la greutate medie.

Introducerea șnururilor

- > Opriți mașina și deconectați-o de la sistemul de alimentare.
- > Scoateți acul.
- > Scoateți piciorușul presor.
- > Scoateți placa de cusut.
- > Deschideți capacul bobinei.
- > Trage șnurul prin deschizătura cârligului din partea inferioară și prin deschizătura plăcii de cusut.
- > Înlocuiți placa de cusut.
- > Închideți capacul bobinei.
- > Asigurați-vă că șnurul alunecă prin fanta pentru fir a capacului bobinei.

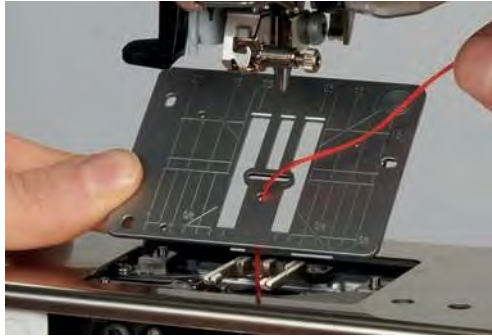

- > Puneți mosorul de șnur pe genuncher.

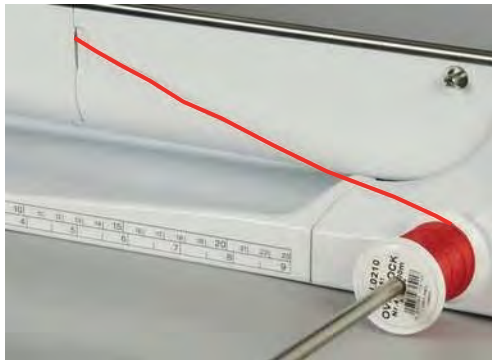

- > Verificați dacă șnurul iese cu ușurință.
- > Dacă firul nu alunecă lin la capacul cârligului, lăsați capacul cârligului deschis.
- > În cazul în care capacul cârligului este deschis, dezactivați indicatorul firului inferior din programul de configurare.

Coaserea nervurilor

Șnurul este întins pe dosul materialului și este ținut/cusut de firul bobinei.

- > Coaserea primei nervuri.
- > Puneți prima nervură într-una dintre canelurile laterale din piciorușul presor.
- > Coaseți paralel nervurile următoare.

8 Caractere alfabetice

8.1 Prezentarea generală a caracterelor alfabetice

Literele pline, literele goale, cursive, textul de matlasare și fontul Comic, precum și cel chirilic și script chirilic pot fi cusute în două dimensiuni diferite. Literele pline, literele goale, cursive, textul de matlasare și fontul Comic, precum și cel chirilic și script chirilic pot fi cusute de asemenea ca litere mici.

Pentru o formare perfectă a cusăturii, utilizați aceeași culoare a firului pentru firul superior și firul de bobină. Țesătura poate fi întărită cu stabilizator de broderie pe dos. În cazul țesăturilor cu fire sau pluș, de exemplu material de prosop, utilizați un stabilizator suplimentar hidrosolubil pe fața materialului țesăturii.



Modele de cusături	Denumire
ABCabc	Litere pline
ABCabc	Litere goale
<i>ABCabc</i>	Cursive
ABCabc	Text matlasare
ABCabc	Comic
АБВабв	Chirilic
АБВ абв	Script chirilic
あいう	Hiragana

8.2 Crearea literelor



Se recomandă efectuarea unui test de coasere utilizând firul dorit, țesătura originală și stabilizatorul original. Asigurați-vă că alimentarea cu țesătură se efectuează uniform și cu ușurință, fără a se acumula și prinde. Nu trageți, împingeți sau rețineți țesătura în timpul coaserii.



- > Atingeți pictograma „Alfabet”.
- > Selectați fontul.



- > Atingeți pictograma „Mod Simplu/Combi” pentru a crea o combinație.
- > Atingeți pictograma „Afișare caractere alfabetice” (1) pentru a deschide un mod de introducere extins.



- > Selectați literele.
- > Atingeți pictograma (2) (setare standard), pentru a utiliza majuscule.
- > Atingeți pictograma (3) pentru a utiliza minuscule.
- > Atingeți pictograma (4) pentru a utiliza cifre.
- > Atingeți pictograma (5) pentru a utiliza caractere speciale și simboluri matematice.

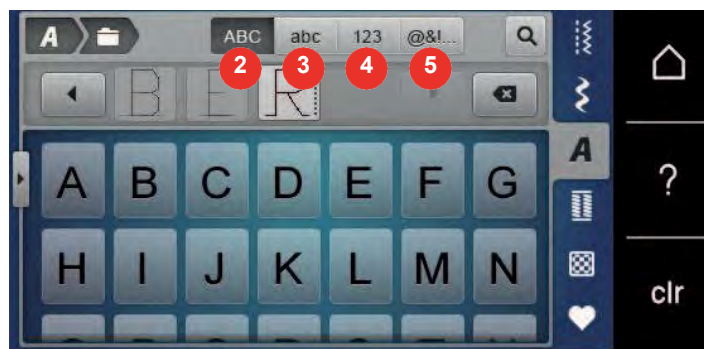

- > Atingeți pictograma „DEL” pentru a șterge litere individuale din textul introdus.
- > Atingeți din nou pictograma „Afișare caractere alfabetice” pentru a închide un mod de introducere extins.

8.3 Modificarea dimensiunii fontului

Pentru literele pline, literele goale, cursive, textul de matlasare și fontul Comic, precum și cel chirilic și script chirilic se poate reduce dimensiunea.



- > Atingeți pictograma „Alfabet”.
- > Selectați fontul.
- > Selectați literele.



- > Atingeți pictograma „i”-Dialog.



- > Atingeți pictograma „Modificare dimensiune font” pentru a reduce dimensiunea fontului.
- > Atingeți din nou pictograma „Modificare dimensiune font” pentru a mări dimensiunea fontului până la 9 mm.







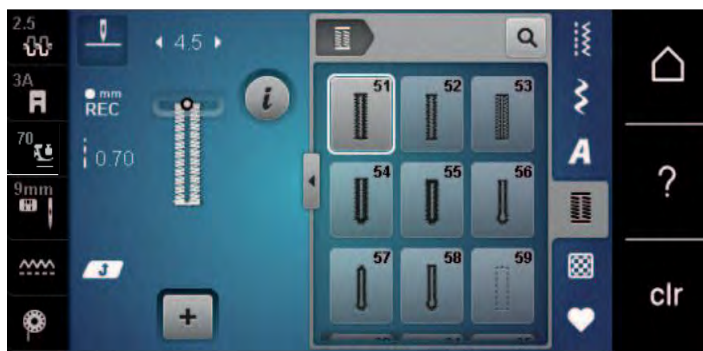

9 Butoniere

9.1 Prezentarea generală a butonierelor

Pentru a crea butoniera corectă pentru fiecare nasture, pentru fiecare scop și pentru fiecare articol de îmbrăcăminte, mașina BERNINA 570 QE este prevăzută cu o colecție considerabilă de cusături pentru butoniere. Butoniera corespunzătoare poate fi cusută automat. În plus, se pot coase și încheietoare.



Butonieră	Număr butonieră	Denumire	Descriere
	51	Butonieră standard	Pentru țesături cu greutate mică până la medie bluze, rochii, lenjerii de pat.
	52	Butonieră standard îngustă	Pentru țesături cu greutate mică până la medie; bluze, rochii, haine pentru copii și bebeluși, artizanat.
	53	Butonieră elastică	Pentru orice jersu extrem de elastic din bumbac, lână, mătase și fibre sintetice.
	54	Butonieră rotundă cu cheiță normală	Pentru țesături ușoare până la greutate medie: rochii, jachete, paltoane, haine de ploaie.
	55	Butonieră rotundă cu cheiță orizontală	Pentru țesături de greutate medie până la grele, realizate din materiale diferite: rochii, jachete, paltoane, haine de ploaie.
	56	Butonieră tip broască de ușă	Pentru țesături cu greutate mare, care nu sunt elastice; jachete, paltoane, haine pentru timpul liber.
	57	Butonieră tip broască de ușă cu cheiță ascuțită	Pentru țesături ferme, care nu sunt elastice jachete, paltoane, haine pentru timpul liber.
	58	Butonieră tip broască de ușă cu cheiță orizontală	Pentru țesături ferme, care nu sunt elastice jachete, paltoane, haine pentru timpul liber.
	59	Butonieră cu cusătură dreaptă	Program pentru întărirea liniei de cusătură la butoniere, pentru deschizături de buzunar, întărirea butonierelor, în special pentru butoniere din piele și imitație din piele.

Butonieră	Număr butonieră	Denumire	Descriere
	63	Cusătură tradițională	Pentru țesături cu greutate mică până la medie; bluze, rochii, haine pentru timpul liber, lenjerii de pat.
	64	Butoniere dublu-rotunjite	Pentru țesături cu greutate medie până la mare realizate din diferite materiale.
	65	Butoniere tradiționale dublu-rotunjite	Pentru materiale țesute cu greutate mică până la medie; bluze, rochii, lenjerie de pat.
	67	Butoniere cu cheiță ascuțită dublă	Pentru materiale țesute cu greutate medie; bluze, rochii, jachete.
	69	Butonieră decorativă cu cheiță ascuțită dublă	Pentru butoniere decorative în țesături mai ferme, neelastice.
	60	Program pentru coaserea nasturilor	Pentru nasturi cu 2 și 4 găuri.
	61	Încheietoare cu zig-zag mic	Deschizături pentru șnururi și panglici înguste, pentru lucrări decorative.
	62	Încheietoare cu cusătură dreaptă	Deschizături pentru șnururi și panglici înguste, pentru lucrări decorative.

9.2 Utilizarea instrumentului de compensare a înălțimii

Dacă o butonieră trebuie să fie cusută în unghi drept față de marginea obiectului, se recomandă utilizarea plăcilor de compensare a înălțimii (accesoriu opțional).

- > Introduceți plăcile din spate între obiectul de cusut și partea inferioară a ghidajului în partea groasă a obiectului de cusut.

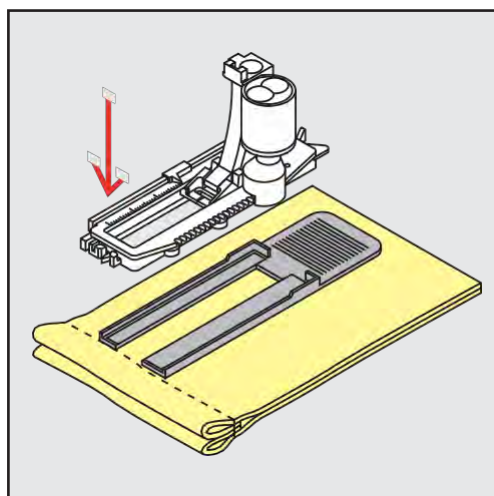

- > Coborâți piciorușul presor.

9.3 Utilizarea plăcii de compensare

La coaserea unei butoniere pe materiale dificile, se recomandă utilizarea plăcii de compensare pentru butoniere (accesoriu opțional). Se poate utiliza împreună cu piciorușul pentru butoniere nr. 3A.

- > Introduceți cu atenție placa de compensare din lateral.

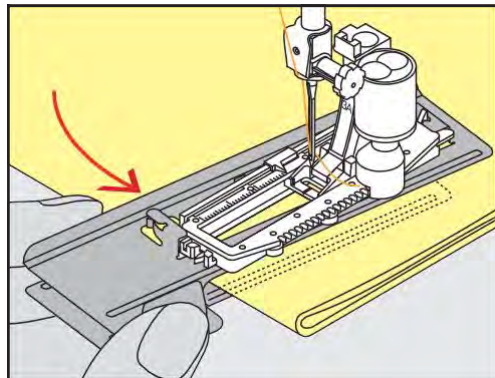

9.4 Marcarea butonierelor

- > Pentru coaserea manuală a butonierelor, marcați poziția și lungimea pe țesătură utilizând cretă sau un stilou cu cerneală hidrosolubilă.

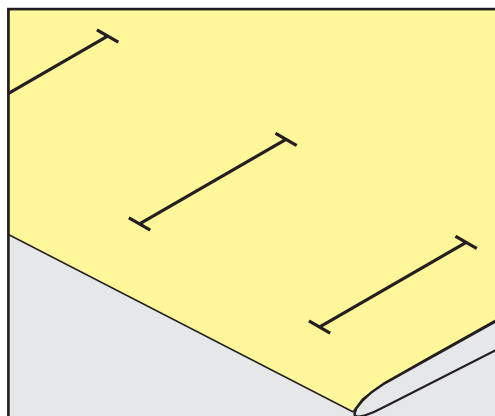

- > Pentru coaserea automată a butonierelor, marcați lungimea completă a unei butoniere pe țesătură utilizând cretă sau un stilou cu cerneală hidrosolubilă. Pentru orice butoniere ulterioare marcați punctul de pornire.

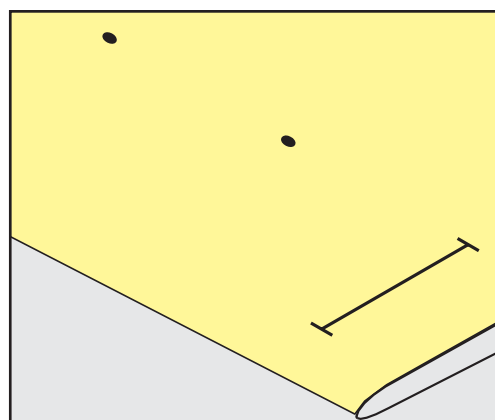

- > Pentru butoniere în formă de gaură de cheie sau rotunde, marcați lungimea găurii cu cretă sau un stilou cu cerneală hidrosolubilă pe țesătură. Pentru orice butoniere ulterioare marcați punctul de pornire. Lungimea formei de gaură de cheie se coase suplimentar.

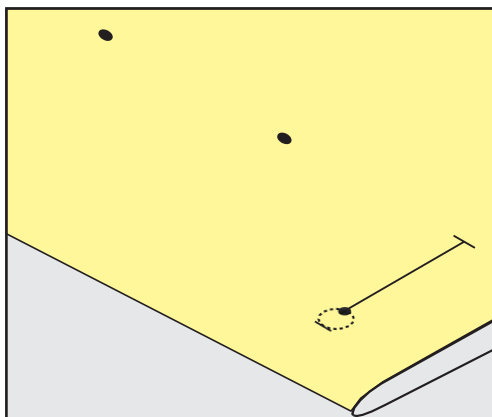

9.5 Șnur

Utilizarea șnurului cu piciorușul pentru butoniere cu ghidaj nr. 3A

Șnururile întăresc și înfrumusețază butonierele și se potrivesc cel mai bine pentru butoniera nr. 51. Șnurul optim este bumbacul perlat nr. 8, fir puternic de cusut manual și fire fine de croșetat. Se recomandă să nu țineți de șnur în timpul coaserii.

Condiție prealabilă:

- Piciorușul pentru butoniere cu ghidaj nr. 3A este atașat și ridicat.
- > Introduceți acul la începutul butonierei.
- > Ghidați șnurul pe fața materialului sub piciorușul pentru butoniere.
- > Agățați șnurul peste acul din spatele piciorușului pentru butoniere.

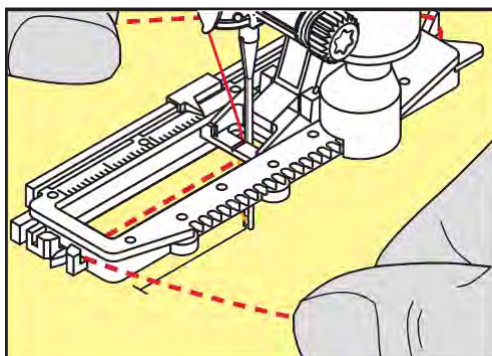

- > Trageți șnurul din partea stângă de sub piciorușul pentru butoniere către partea din față.

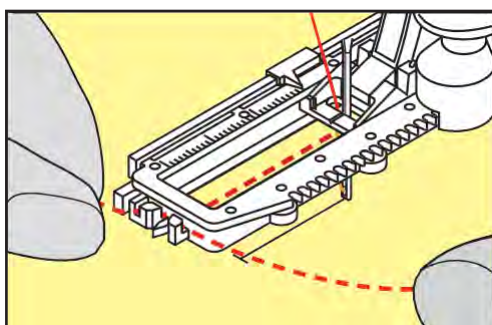

- > Trageți capetele șnurului în fante.
- > Coborâți piciorușul pentru butoniere.
- > Coaseți butoniera în mod obișnuit.
- > Trageți șnurul prin gaură până când bucla dispare în cheiță.
- > Trageți capetele șnurului pe dosul țesăturii (utilizând un ac de coasere manuală), înnodați sau fixați-l cu cusături.

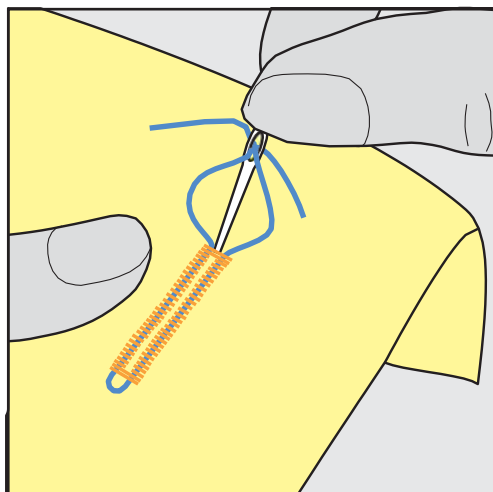

Utilizarea șnurului cu piciorușul pentru butoniere nr. 3C (accesoriu opțional)

Condiție prealabilă:

- Piciorușul pentru butoniere nr. 3 este atașat și ridicat.
- > Introduceți acul la începutul butonierei.
- > Agățați șnurul peste acul din fața piciorușului pentru butoniere.

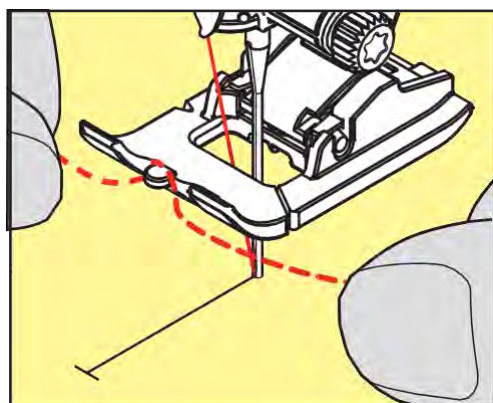

- > Trageți ambele capete ale șnurului sub piciorușul pentru butoniere în spate și așezați fiecare șnur într-una dintre canelurile tălpii.

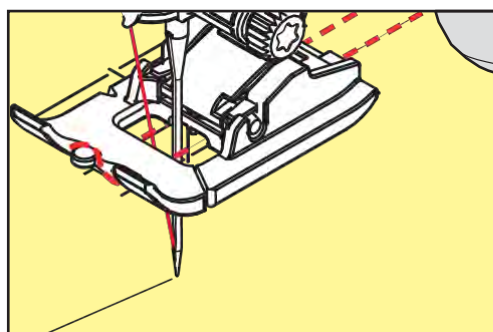

- > Coborâți piciorușul pentru butoniere.
- > Coaseți butoniera în mod obișnuit.
- > Trageți șnurul prin gaură până când bucla dispare în cheiță.
- > Trageți capetele șnurului pe dosul țesăturii utilizând un ac de coasere manuală și înnoțați sau fixați-l cu cusături.

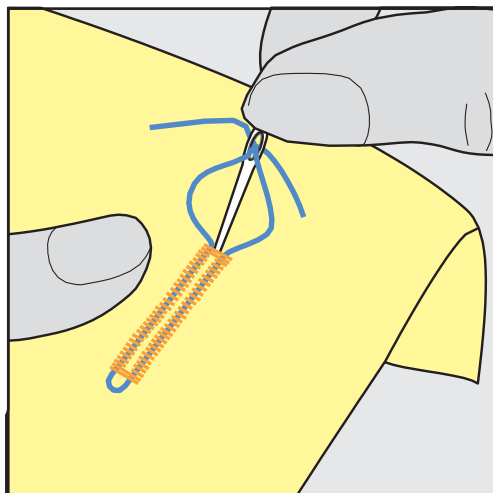

9.6 Coaserea unei probe de încercare

Coaseți întotdeauna o probă de încercare a butonierii pe aceeași țesătură: Se recomandă utilizarea aceluiași stabilizator și selectarea aceleiași butoniere. Proba de încercare trebuie să fie cusută în aceeași direcție. Prin coaserea unei probe de încercare, setările pot fi reglate până când rezultatul coaserii este satisfăcător.

În cazul materialelor moi ușor cu țesătură rară sau al butonierelor foarte utilizate, se recomandă coaserea unui strat de bază cu cusătură dreaptă pentru butoniere nr. 59. Acest lucru este recomandat și pentru a întări butonierele cusute pe piele, vinil sau păsă.

Modificările compensării la coaserea manuală a unei butoniere standard, precum și a unei butoniere în formă de gaură de cheie sau rotundă, afectează ambele găuri în același mod. În cazul butonierelor în formă de gaură de cheie sau rotunde, modificările afectează ambele părți în moduri opuse.

Dacă se utilizează funcția de contorizare a cusăturilor și se fac modificări ale compensării, modificările afectează diferit ambele găuri de butonieră.



- > Atingeți pictograma „Butoniere”.
- > Selectați butoniera.
- > Selectați și atașați piciorușul presor dorit.
- > Așezați țesătura sub piciorușul presor și coborâți piciorușul presor.
- > Apăsăți cu atenție pedala de comandă și începeți să coaseți. Ghidați ușor țesătura.
- > Verificați compensarea în timp ce coaseți și reglați dacă este necesar.
- > Verificați proba de încercare și efectuați modificări suplimentare, dacă este necesar.

9.7 Determinarea lățimii fantei butonierii

Lățimea fantei butonierii poate fi reglată între 0,1 - 2,0 mm înainte de a coase.



- > Atingeți pictograma „Butoniere”.
- > Selectați butoniera.



- > Atingeți pictograma „i”-Dialog.

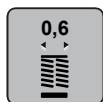

- > Atingeți pictograma „Lățimea fantei butonierei”.
- > Rotiți „Butonul multifuncțional superior” sau „Butonul multifuncțional inferior” pentru a regla lățimea dorită a fantei butonierei.

9.8 Stabilirea lungimii butonierelor cu piciorușul pentru butoniere cu ghidaj nr. 3A



Nasturele poate fi centrat în cercul galben de pe afișaj. Prin rotirea „Butonului multifuncțional superior/inferior”, cercul galben poate fi mărit sau micșorat pentru a stabili diametrul nasturelui.

Pe lângă diametrul nasturelui, se adaugă automat 2 mm pentru lungimea butonierei. Dacă diametrul nasturelui este de 14 mm, lungimea butonierei este calculată ca fiind 16 mm.

Condiție prealabilă:

- Piciorușul pentru butoniere cu ghidaj nr. 3A este atașat.



- > Atingeți pictograma „Butoniere”.
- > Selectați butoniera.



- > Atingeți pictograma „i”-Dialog.

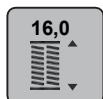

- > Atingeți pictograma „Reglarea lungimii butonierei”.
- > Rotiți „Butonul multifuncțional superior” sau „Butonul multifuncțional inferior” pentru a regla lungimea butonierei.

9.9 Stabilirea lungimii butonierelor cu piciorușul pentru butoniere nr. 3C (accesoriu opțional)

Cu piciorușul pentru butoniere nr. 3C (accesoriu opțional) trebuie stabilită lungimea butonierei cu ajutorul funcției de contorizare a cusăturilor. Funcția de contorizare a cusăturilor este potrivită pentru toate tipurile de butoniere. Gaura butonierei din stânga este cusută în față, gaura butonierei din dreapta este cusută în sens invers. Dacă se modifică compensarea, funcția de contorizare a cusăturilor trebuie salvată separat pentru fiecare gaură de butonieră.

Condiție prealabilă:

- Piciorușul pentru butoniere nr. 3C (accesoriu opțional) este atașat.



- > Atingeți pictograma „Butoniere”.
- > Selectați butoniera.



- > Atingeți pictograma „i”-Dialog.



- > Atingeți pictograma „Programarea lungimii cu contorul de cusături”.
- > Coaseți lungimea dorită a butonierei.
- > Opriți mașina.

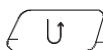

- > Apăsați butonul „Inversare rapidă”, astfel încât mașina să coasă cheița inferioară și a doua gaură în sens invers.
- > Opriți mașina la înălțimea primei cusături.
- > Apăsați butonul „Inversare rapidă”, astfel încât mașina să coasă cheița superioară și cusăturile de fixare.
 - Lungimea butonierei rămâne salvată și fiecare gaură ulterioară este cusută identic până la oprirea mașinii.

9.10 Coaserea automată a unei butoniere

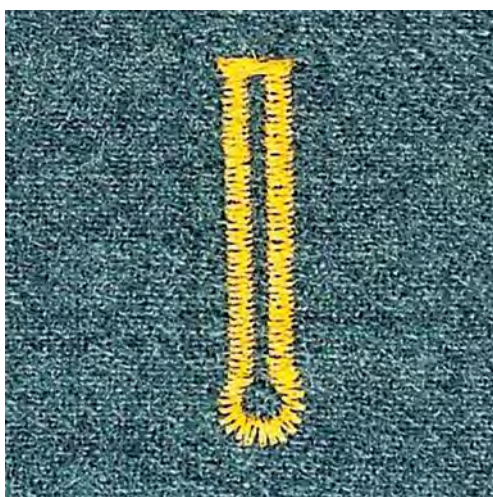

Când se utilizează piciorușul pentru butoniere cu ghidaj nr. 3A, lungimea butonierei este măsurată automat de lentila de pe piciorușul presor. Butoniera va fi duplicată și mașina trece automat la pasul următor când se atinge lungimea maximă. Piciorușul pentru butoniere cu ghidaj nr. 3A este potrivit pentru butoniere cu o lungime de 4 - 31 mm, în funcție de tipul butonierei. Ghidajul piciorușului pentru butoniere trebuie să stea perfect drept pe țesătură, astfel încât lungimea să poată fi măsurată cu exactitate. Toate butonierele programate au aceeași lungime și același aspect frumos.

Condiție prealabilă:

- Piciorușul pentru butoniere cu ghidaj nr. 3A este atașat.



- > Atingeți pictograma „Butoniere”.
- > Selectați butoniera nr. 51 - 59, nr. 63 - 65, nr. 67 sau nr. 69.
- > Coaseți lungimea dorită a butonierei.

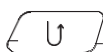

- > Apăsați butonul „Inversare rapidă” pentru a programa lungimea.



- > Apăsați butonul „Start/Stop” sau apăsați pedala de comandă.
 - Mașina finisează automat butoniera. Toate butonierele ulterioare sunt cusute la aceeași lungime.

9.11 Programarea butonului de cusături tradiționale

Condiție prealabilă:

- Piciorușul pentru butoniere cu ghidaj nr. 3A este atașat.



- > Atingeți pictograma „Butoniere”.
- > Selectați butoniera nr. 63.
- > Coaseți lungimea dorită a butonierei.

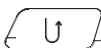

- > Apăsați butonul „Inversare rapidă” pentru a programa lungimea.
 - Mașina finisează automat butoniera. Toate butonierele ulterioare sunt cusute la aceeași lungime.

9.12 Coaserea manuală a butonierelor în 7 pași cu piciorușul pentru butoniere nr. 3C (accesoriu opțional)

Lungimea butonierei se stabilește manual în timpul coaserii. Cusăturile de cheițe, de încheietoare și de fixare sunt preprogramate. Pașii individuali pot fi selectați și prin derularea cu pictogramele săgeată sau prin atingerea butonului „Inversare rapidă”.

Condiție prealabilă:

- Piciorușul pentru butoniere nr. 3C (accesoriu opțional) este atașat.



- > Atingeți pictograma „Butoniere”.
- > Selectați butoniera nr. 51.



- > Atingeți pictograma „i”-Dialog.



- > Atingeți pictograma „Reglarea manuală a lungimii”.
 - Pasul 1 de pe afișaj este activat pentru pornirea coaserii butonierei.
- > Coaseți lungimea dorită a butonierei.
 - Se activează pasul 2.



- > Opriți mașina la lungimea dorită a găurii sau la capătul marcajului de lungime.
- > Atingeți pictograma „Derulare în jos” și se afișează pasul 3.
 - Mașina efectuează cusături drepte în sens invers.
- > Opriți-vă la înălțimea primei cusături la începutul butonierei.
- > Atingeți pictograma „Derulare în jos” și se afișează pasul 4.
 - Mașina coase cheița superioară și se oprește automat.
- > Atingeți pictograma „Derulare în jos” și se afișează pasul 5.
 - Mașina coase a doua gaură.
- > Opriți mașina la înălțimea primei găuri.

- > Atingeți pictograma „Derulare în jos” și se afișează pasul 6.
 - Mașina coase cheița inferioară și se oprește automat.
- > Atingeți pictograma „Derulare în jos” și se afișează pasul 7.
 - Mașina fixează și se oprește automat.

9.13 Coaserea manuală a butonierelor în 5 pași cu piciorușul pentru butoniere nr. 3C (accesoriu opțional)

Lungimea butonierei se stabilește manual în timpul coaserii. Cusăturile de cheițe, de încheietoare și de fixare sunt preprogramate. Pașii individuali pot fi selectați și prin derularea cu pictogramele săgeată sau prin atingerea butonului „Inversare rapidă”.

Condiție prealabilă:

- Piciorușul pentru butoniere nr. 3C (accesoriu opțional) este atașat.



- > Atingeți pictograma „Butoniere”.
- > Selectați butoniera nr. 54.



- > Atingeți pictograma „i”-Dialog.



- > Atingeți pictograma „Reglarea manuală a lungimii”.
 - Pasul 1 de pe afișaj este activat pentru pornirea coaserii butonierei.
- > Coaseți lungimea dorită a butonierei.
 - Se activează pasul 2.



- > Încetați coaserea la lungimea dorită a găurii sau la marcaj.
- > Atingeți pictograma „Derulare în jos” și se afișează pasul 3.
 - Mașina coase încheietoarea sau forma de gaură de cheie și se oprește automat.
- > Atingeți pictograma „Derulare în jos” și se afișează pasul 4.
 - Mașina coase a doua gaură în sens invers.
- > Opriți mașina la prima cusătură de unde pornește butoniera.
- > Atingeți pictograma „Derulare în jos” și se afișează pasul 5.
 - Mașina coase cheița superioară și fixează automat.

9.14 Deschiderea butonierelor cu ustensila pentru desfacerea cusăturilor

- > Puneți un ac la fiecare capăt al butonierei, pentru a evita tăierea accidentală la capetele butonierei.

- > Deschideți butoniera începând de la capete spre mijloc.

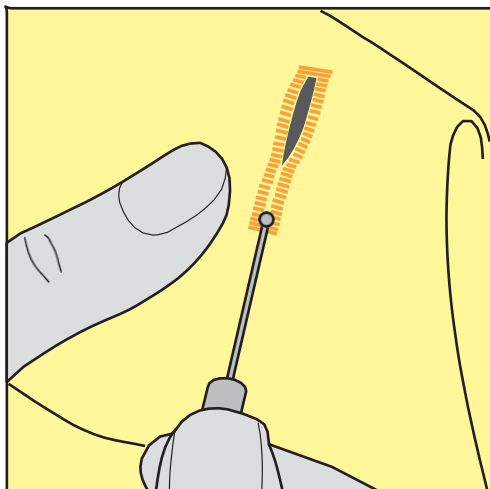

9.15 Deschiderea butonierelor cu ustensila de deschidere a butonierelor (accesoriu opțional)

- > Puneți țesătura pe o bucată de lemn corespunzătoare.

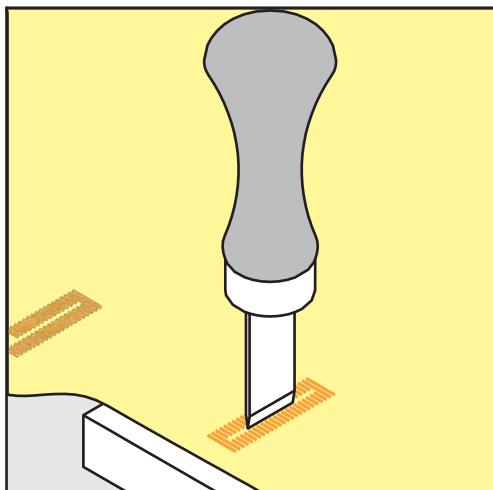

- > Poziționați ustensila în centrul butonierei.
- > Apăsați ustensila cu mâna.

9.16 Coaserea nasturilor

Programul de cusut nasturi poate fi folosit pentru a coase nasturi cu două sau patru găuri, capse sau clipsuri.

Program de coasere recomandat:

Piciorușul presor recomandat:

Picioruș presor alternativ:

Programul pentru coaserea nasturilor nr. 60

Piciorușul pentru coaserea nasturilor nr. 18 (accesoriu opțional)

- Piciorușul pentru model invers nr. 1 sau 1C
- Piciorușul pentru peticire nr. 9 (accesoriu opțional)
- Piciorușul pentru model invers nr. 34 sau 34C (accesoriu opțional)

Reglarea piciorușului de fir

Pentru nasturi de pe țesături mai groase, măriți piciorușul de fir = distanța dintre nasture și țesătură. Nasturii cusuți pe țesături subțiri sau doar în scop decorativ nu necesită un „picioruș de fir”.

OBSERVAȚIE! Reglarea piciorușului de fir este posibilă numai atunci când se utilizează piciorușul pentru coaserea nasturilor nr. 18.

- > Slăbiți șurubul din spatele piciorușului presor.
- > Împingeți bara în sus în funcție de grosimea țesăturii.
- > Strângeți șurubul.

Coaserea nasturilor

Condiție prealabilă:

- Lungimea piciorușului de fir este reglată în funcție de grosimea țesăturii.
- Este atașat piciorușul pentru coaserea nasturilor nr. 18 sau un picioruș presor alternativ.
- Piciorușul presor atașat a fost selectat în interfața cu utilizatorul.
- Graiferul este coborât.



- > Atingeți pictograma „Butoniere”.
- > Selectați Programul pentru coaserea nasturilor nr. 60.
- > Rotiți volantul până când firul bobinei iese în afară.
- > **OBSERVAȚIE! Programul pentru coaserea nasturilor pornește întotdeauna deasupra găurii din stânga a nasturelui.**

Poziționați nasturele pe țesătură. Așezați butonul și țesătura sub ac, astfel încât acul coase în gaura din stânga.

Pentru nasturii cu 4 găuri, coaseți mai întâi prima pereche de găuri din față.

- > Coborâți piciorușul presor.
- > Efectuați primele cusături în gaura din stânga folosind volantul.
- > Continuați să rotiți volantul până când acul trece în gaura din dreapta. În acest timp, verificați dacă acul intră în gaura din dreapta. Dacă este necesar, reglați lățimea cusăturii rotind Butonul multifuncțional superior.
- > Țineți firele și apăsați pedala de comandă.
 - Mașina coase nasturele și se oprește automat.
- > Pentru o stabilitate sporită, coaseți din nou folosind programul pentru coaserea nasturilor.
- > Tăiați firele cu mașina. Alternativ, trageți obiectul de cusut de sub mașina de cusut și tăiați firele manual. Trageți firul superior pe dosul materialului, apoi legați-l cu firul bobinei.

9.17 Coaserea încheietoarelor



Pentru o stabilitate sporită, coaseți încheietoarea de două ori.

Condiție prealabilă:

- Piciorușul pentru model invers nr. 1C sau piciorușul pentru broderie deschisă nr. 20C este atașat.





- > Atingeți pictograma „Butoniere”.
- > Selectați Programul pentru încheietoare nr. 61 sau nr. 62.
- > Rotiți „Butonul multifuncțional superior” sau „Butonul multifuncțional inferior” pentru a modifica dimensiunea încheietoarei.
- > Efectuați programul pentru încheietoare.
 - Mașina se oprește automat la sfârșitul programului pentru încheietoare.
- > Utilizați o sulă, un clește de perforat sau un perforator pentru a deschide încheietoarea.

10 Matlasare

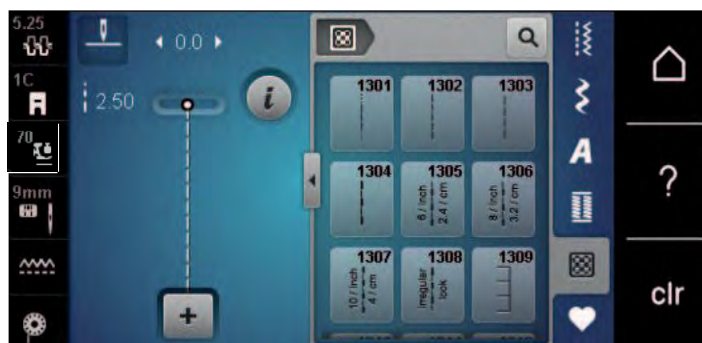
10.1 Prezentarea generală a cusăturilor de matlasare



Model cusătură	Număr cusătură	Denumire	Descriere
---	1301	Program de matlasare, fixe	Pentru fixarea la începutul și sfârșitul coaserii cu cusături scurte efectuate în față.
---	1302	Cusătură dreaptă pentru matlasare	Cusătură dreaptă cu lungimea de 3 mm.
---	1303	Cusătură de îmbinare/cusătură dreaptă	Cusătură dreaptă cu lungimea de 2 mm.
---	1304 – 1308	Cusături de matlasare cu aspect manual	Imitație de cusătură de matlasare cu aspect manual cu monofilament.
┌┐┌	1309 – 1314	Cusătura de festonare	Pentru aplicații și coaserea pe panglici.
⌋	1317 – 1327 1329, 1330 1339 – 1346 1363 – 1371 1373 – 1382 1384 – 1391 1393 – 1394	Matlasare decorativă înapoi	Pentru „Mozaic nebunesc” și înfrumusețare.
	1315	Cusătura netedă (satin)	Pentru broderii aplicate.
┌┐┌	1316	Tiv invizibil îngust	Pentru a coase tiv invizibil.
⌋	1331	Cusătură cu puncte	Imitație de matlasare cu puncte.

Model cusătură	Număr cusătură	Denumire	Descriere
	1332	Cusătură pană	Pentru „Mozaic nebunesc” și înfrumusețare.
	1333 – 1338	Variații de cusătură pană	Pentru „Mozaic nebunesc” și înfrumusețare.

10.2 Program de matlasare, fixare

Condiție prealabilă:

- Piciorușul pentru model invers nr. 1C este atașat.



- > Atingeți pictograma „Cusături de matlasare”.
- > Selectați modelul de Cusătură de matlasare nr. 1301.
- > Apăsăți pedala.
 - Mașina efectuează 6 cusături în față în mod automat la începutul coaserii.
- > Coaseți tivul pe lungimea dorită.

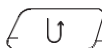

- > Apăsăți butonul „Inversare rapidă”.
 - Mașina efectuează automat 6 cusături în față și se oprește automat la sfârșitul programului de fixare.

10.3 Efectuarea de cusături de matlasare cu aspect manual

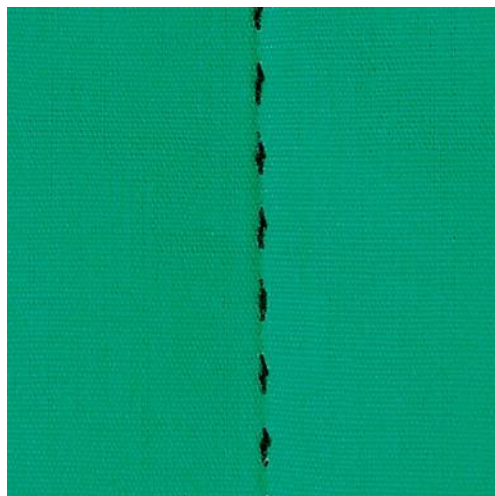

Cusăturile de matlasare cu efect manual sunt potrivite pentru toate țesăturile și obiectele de cusut care ar trebui să aibă aspect manual. Se recomandă utilizarea unui fir monofilament ca fir superior și a unui fir de broderie ca fir de bobină. Viteza de coasere trebuie să fie moderată pentru a preveni ruperea monofilamentului. Dacă este necesar, întinderea firului superior și compensarea pot fi reglate în funcție de obiectul de cusut și la cusătura de matlasare dorită.

Condiție prealabilă:

- Piciorușul pentru model invers nr. 1C este atașat.



- > Atingeți pictograma „Cusături de matlasare”.
- > Selectați cusăturile de matlasare cu aspect manual nr. 1304 - 1308.
- > Dacă este necesar, reglați întinderea firului superior și compensarea în funcție de obiectul de cusut și la cusătura de matlasare dorită.
- > Apăsăți pedala de comandă sau butonul „Start/Stop” pentru a porni mașina.

10.4 Ghidarea matlasării libere

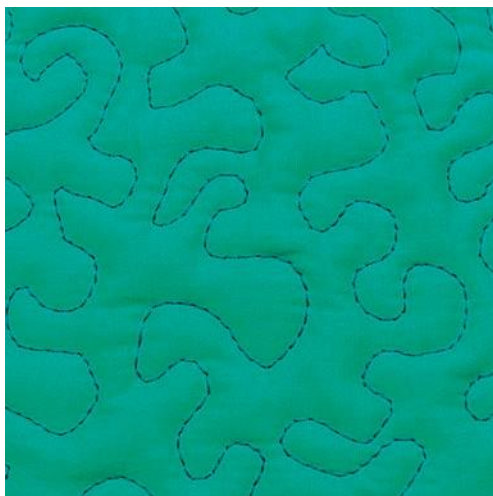

Mănuși de matlasare cu degete din cauciuc (accesoriu opțional) vor ajuta la ghidarea țesăturii.

Se recomandă utilizarea mesei glisante și a sistemului pentru coasere cu mișcare liberă. În cazul matlasării cu mișcare liberă, matlasați din centru spre exterior și ghidați țesătura utilizând mișcări în cerc și ușoare pentru a forma designul ales. Matlasarea cu mișcare liberă și peticirea se bazează pe aceleași principii de mișcare liberă.

În cazul matlasării cu mână liberă, suprafețe întregi ale țesăturii sunt umplute cu cusături de matlasare. Liniile simple de cusătură sunt rotunjite și nu se încrucișează niciodată.

Condiție prealabilă:

- Stratul superior, căptușeala și suportul sunt fixate împreună sau înșăilate.
- Graiferul este coborât.
- Piciorușul pentru peticire nr. 9 (accesoriu opțional) este atașat.



- > Atingeți pictograma „Cusături practice”.
- > Selectați Cusătura dreaptă nr. 1.
- > Reglați întinderea firului superior și compensarea în funcție de obiectul de cusut, dacă este necesar.
- > Apăsați pedala de comandă sau butonul „Start/Stop” pentru a porni mașina.
- > Țineți ambele mâini aproape de piciorușul presor ca un cerc de broderie pentru a ghida țesătura.
- > Dacă firul este întins pe partea superioară a țesăturii, încetiniți mișcarea.
- > Dacă apar noduri pe dosul țesăturii, deplasați mai repede țesătura.

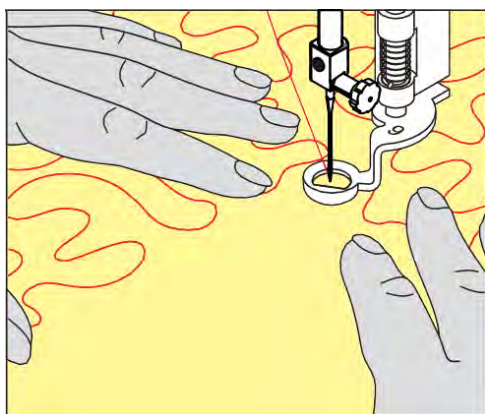

11 Regulator de cusături BERNINA (BSR)

Regulatorul de cusături BERNINA egalizează lungimea cusăturii care rezultă din mișcarea liberă a țesăturii în timpul cusutului cu mișcare liberă, o tehnică de cusut care devine din ce în ce mai populară. Când coaseți cu mișcare liberă cu piciorușul presor BSR, fiecare cusătură are aceeași lungime și cusătura formată este perfect regulată.

De îndată ce piciorușul presor BSR este atașat și graiferul este coborât, pe afișajul mașinii apare meniul de selecție a modului dorit. Piciorușul presor BSR poate fi utilizat pentru cusături drepte, precum și în zig zag.

Piciorușul presor BSR reacționează la mișcarea țesăturii și, prin urmare, controlează viteza mașinii până la cea mai mare viteză posibilă. Se pot spune următoarele: Cu cât mișcarea țesăturii este mai rapidă, cu atât viteza mașinii este mai mare.

Dacă țesătura este mutată prea repede, se aude un semnal acustic. Semnalul sonor poate fi activat sau dezactivat pe afișajul „BSR”. Sunetul semnalului sonor poate fi activat sau dezactivat și în programul de configurare.

11.1 Modul BSR 1

Funcția BSR poate fi controlată prin intermediul pedalei de comandă sau cu butonul „Start/Stop”. Porniți modul BSR. La piciorușul presor BSR se aprinde o lumină roșie. Prin mișcarea țesăturii, mașina accelerează. Dacă țesătura nu este mișcată, este posibilă fixarea în poziție fără a apăsa un alt buton. Când lucrați prin intermediul pedalei de comandă sau când utilizați butonul „Start/Stop”, modul BSR nu se oprește automat.

11.2 Modul BSR 2

Funcția BSR poate fi controlată prin intermediul pedalei de comandă sau cu butonul „Start/Stop”. Mașina pornește numai când se apasă pedala de comandă sau butonul „Start/Stop” și țesătura este mutată simultan. Fără a mișca țesătura, modulul BSR2 se oprește după aproximativ 7 secunde. Lumina roșie se stinge (numai când lucrați cu butonul „Start/Stop”). Când lucrați prin intermediul pedalei de comandă, lumina roșie nu se stinge.

11.3 Funcția BSR cu cusătura dreaptă nr. 1

Această funcție permite matlasarea cu mișcare liberă cu cusătură dreaptă și o lungime de cusătură preprogramată de până la 4 mm. Lungimea programată a cusăturii este menținută în limitele unei anumite viteze, independent de mișcarea țesăturii.

11.4 Funcția BSR cu cusătura în zig-zag nr. 2

Cusătura în zig-zag poate fi folosită de exemplu, pentru vopsirea firelor. Lungimea setată a cusăturii nu va fi menținută atunci când realizați cusătura în zig-zag, dar funcția BSR simplifică aplicarea.

11.5 Pregătirea pentru matlasare

Atașați piciorușul presor BSR

Condiție prealabilă:

- Mașina este oprită.
- Acul este ridicat.
- Piciorușul presor este ridicat.
- > Scoateți piciorușul presor montat.
- > Atașați piciorușul presor BSR.

- > Introduceți mufa pentru cablu vertical în conexiunea BSR (1) până când simțiți că se fixează în poziție.



- > Porniți mașina.
 - Afișajul BSR se deschide și modul BSR 1 este activat.

Înlocuirea tălpii piciorușului presor

OBSERVAȚIE

Obiectivul piciorușului presor BSR este murdar

Mașina nu recunoaște piciorușul presor BSR.

- > Curățați obiectivul cu o lavetă moale, ușor umezită.

Lungimea cusăturii standard este de 2 mm. Când coaseți forme mici și cu puncte, se recomandă scurtarea lungimii cusăturii la 1 - 1,5 mm.

- > Ridicați acul.
- > Ridicați piciorușul BSR.
- > Opriți mașina și deconectați-o de la sistemul de alimentare.
- > Scoateți piciorușul BSR de la mașină.
- > Apăsăți ambele butoane de pe piciorușul BSR unul împotriva celuilalt.

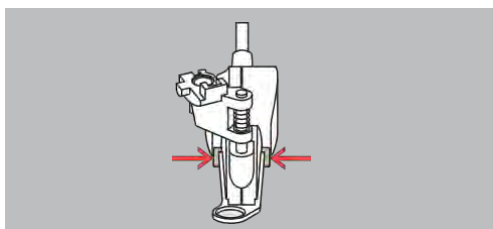

- > Trageți talpa piciorușului presor din ghidaj în jos.
- > Introduceți talpa noului picioruș presor în ghidaj și împingeți-o în sus până când se fixează în poziție.
- > Atașați piciorușul presor BSR.

11.6 Utilizarea modului BSR

Funcția BSR poate fi controlată prin intermediul pedalei de comandă sau cu butonul „Start/Stop”.

Începerea cu ajutorul pedalei de comandă: Pedala de comandă trebuie apăsată în timpul matlasării. Mașina continuă să funcționeze în modul BSR1 până când pedala de comandă este eliberată, chiar dacă țesătura nu este mișcată.

Dacă matlasarea este oprită în modul BSR2, mașina realizează o altă cusătură în funcție de poziția acului și se oprește cu acul în poziția de sus.

Condiție prealabilă:

- Masa glisantă este atașată.
- Genuncherul pentru sistemul cu mâini libere este atașat.

> Coborâți graiferul

> Selectați modul BSR dorit.



> Apăsați butonul „Start/Stop” sau apăsați pedala de comandă pentru a coborî piciorușul presor.

> Apăsați din nou butonul „Start/Stop” sau apăsați din nou pedala de comandă și țineți apăsat pentru a porni modul BSR.

– La piciorușul presor BSR se aprinde o lumină roșie.

> Mutați țesătura pentru a controla viteza mașinii în modul BSR.



> Apăsați din nou butonul „Start/Stop” sau eliberați pedala de comandă pentru a opri modul BSR.

– Modul BSR se oprește și lumina roșie de la piciorușul presor se stinge.

> Atingeți pictograma „BSR” (1) pentru a dezactiva modul BSR și pentru a matlasi fără stabilirea automată a lungimii cusăturii.

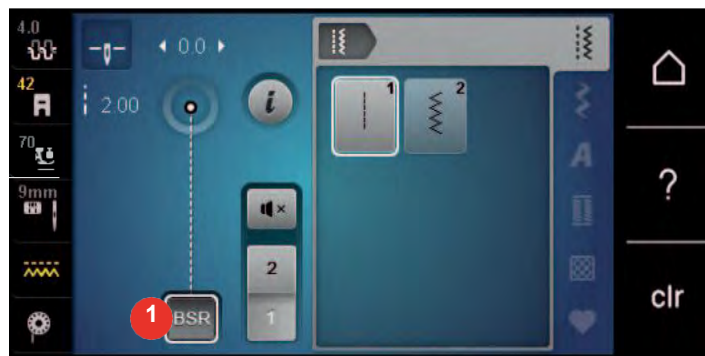

11.7 Fixare

Fixarea în modul BSR1 cu butonul „Start/Stop”

Condiție prealabilă:

- Piciorușul presor BSR este atașat și conectat la mașină.
- Afișajul BSR se deschide și modul BSR1 este activat.

- > Coborâți graiferul
- > Coborâți piciorușul presor.
- > Apăsați butonul „Ac sus/jos” de două ori.
 - Firul bobinei este adus sus.



- > Țineți firul superior și firul bobinei.



- > Apăsați butonul „Start/Stop”.
 - Porniți modul BSR.

- > Efectuați 5-6 cusături de fixare.



- > Apăsați butonul „Start/Stop”.
 - Modul BSR se oprește.

- > Tăiați firul.

Fixarea în modul BSR2

Condiție prealabilă:

- Piciorușul presor BSR este atașat și conectat la mașină.
- Afișajul BSR se deschide și modul BSR2 este activat.

- > Coborâți piciorușul presor.
- > Atingeți pictograma „i”-Dialog.



- > Atingeți pictograma „Fixare”.



- > Apăsați pedala de comandă sau butonul „Start/Stop”.



Prin mișcarea țesăturii sunt realizate câteva cusături scurte de fixare, apoi se activează lungimea programată a cusăturii și funcția de fixare este dezactivată automat.

12 Mașina mea de brodat BERNINA



12.1 Prezentarea generală a modului de brodat







- | | | | |
|---|---|---|-------------------------------|
| 1 | Pârghie de eliberare/mâner de transport | 4 | Șine de ghidare pentru mașină |
| 2 | Braț pentru brodat | 5 | Conexiune la mașină |
| 3 | Cuplaj pentru fixarea cercului | | |

12.2 Accesorii furnizate pentru modulul de brodat

Prezentarea generală a accesoriilor furnizate pentru modulul de brodat

Ilustrație	Denumire	Scop
	Picioruș pentru brodat #26	Pentru brodat, peticit și matlasat cu mișcare liberă.
	Cerc de broderie oval mare	Pentru a broda motive mari de brodat sau combinații de motive de până la 145 x 255 mm (5,70 x 10,04 in). Inclusiv șablonul pentru poziționarea precisă a țesăturii.

Ilustrație	Denumire	Scop
	Cerc de broderie mediu	Pentru a broda motive de brodat de dimensiuni medii, de până la 100 x 130 mm (3,94 x 5,12 in). Inclusiv șablonul pentru poziționarea precisă a țesăturii.
	Cablu de conectare USB	Pentru a transfera date de la computer la mașină sau invers.
	Ace diverse pentru brodat	Pentru brodat.
	Suport șablon	Pentru a plasa și scoate șablonul în sau din cercul de broderie.
	Plasă pentru mosorul firului superior	Pentru a ajuta o desfășurare uniformă a firului în caz de fire de brodat alunecoase.

12.3 Prezentarea generală a interfeței cu utilizatorul

Prezentarea generală a funcțiilor/informațiilor vizuale

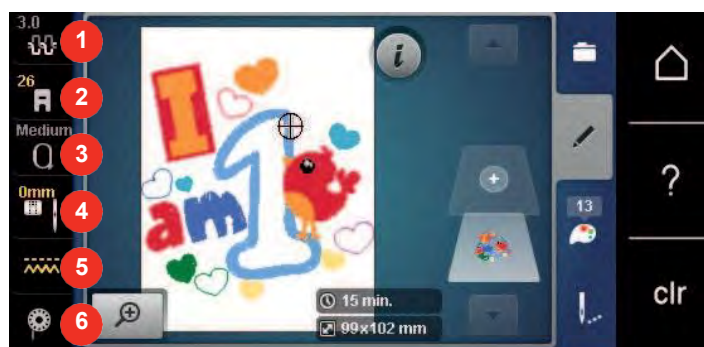

- | | | | |
|---|---|---|-----------------------------------|
| 1 | Întinderea firului superior | 4 | Selectarea plăcii de cusut/acului |
| 2 | Afișarea piciorușului presor/selectarea piciorușului presor | 5 | Graifer sus/jos |
| 3 | Selectia cercului de broderie/Afișajul cercului de broderie | 6 | Nivelul de fir în bobină |

Prezentarea generală a setărilor sistemului

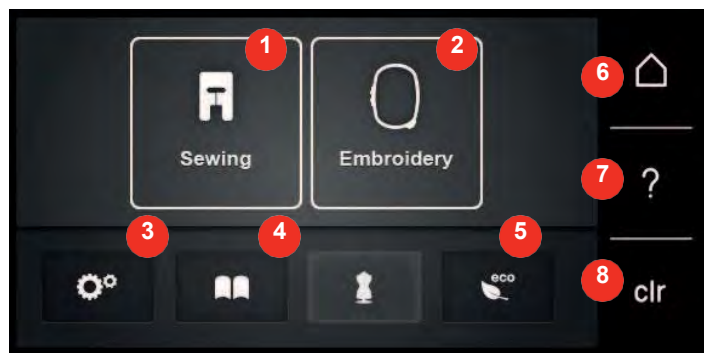

- | | | | |
|---|------------------------|---|--------------------------------|
| 1 | Modul de cusut | 5 | Modul eco |
| 2 | Modul de brodat | 6 | Ecranul de pornire |
| 3 | Program de configurare | 7 | Asistență |
| 4 | Tutorial | 8 | Revenirea la setarea implicită |

Prezentarea generală a selectării meniurilor de brodat

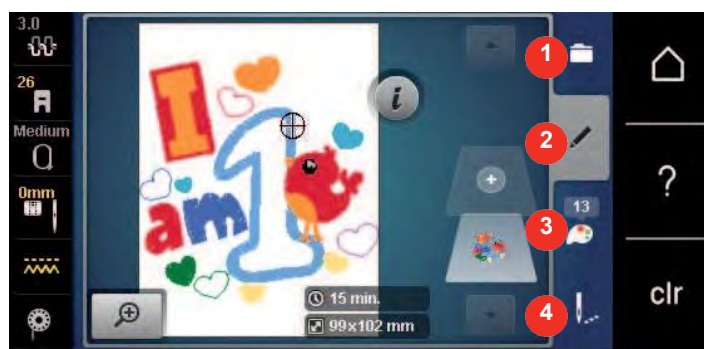

- | | | | |
|---|--------------------------------|---|--------------------------|
| 1 | Selectarea motivelor de brodat | 3 | Informații despre culori |
| 2 | Editarea motivelor de brodat | 4 | Brodat |

12.4 Informații importante pentru brodat

Firul superior

Un fir de bună calitate (producător de marcă) este esențial pentru broderie, astfel încât broderia să nu fie afectată negativ din cauza ruperii firului sau a unui fir necorespunzător.

Brodatul este deosebit de eficient dacă utilizați fire pentru brodat strălucitoare din mătase artificială sau poliester de 40 greutate ca fire superioare. Sunt disponibile într-o gamă largă de culori pentru broderii frumoase.

- Poliesterul lucios, strălucitor, este un fir rezistent, care își menține culoarea și are o rezistență mare la tracțiune, fiind potrivit pentru toate tipurile de broderie.
- Mătasea artificială este o fibră de vâscoză moale, cu un luciu strălucitor, potrivită pentru broderii fine, delicate sau articole care nu vor fi supuse uzurii excesive.
- Firul metalic este ușor până la mediu, fiind potrivit pentru efecte speciale în broderie.
- Când lucrați cu fire metalice, trebuie să fie dezactivat tăietorul automat al firului bobinei. Nici celelalte tăietoare de fir nu trebuie utilizate, deoarece cuțitele se vor uza foarte repede.

13 Pregătirea pentru brodat

13.1 Atașarea modulului

Condiție prealabilă:

- Masa de extensie nu trebuie să fie montată.
- > Asigurați-vă că modulul și mașina sunt așezate pe o suprafață stabilă, dreaptă.
- > Asigurați-vă că brațul de brodat se poate deplasa liber.
- > Glisați cu atenție modulul de brodat de la stânga la dreapta în conexiunea modulului de brodat al mașinii (1) și în șina de ghidare (2).

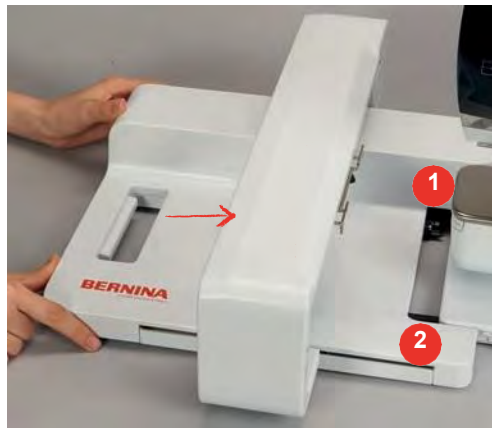

13.2 Îndepărtarea modulului de brodat

- > Împingeți pârghia de eliberare (1) la mânerul de transport al modulului de brodat, mențineți-o apăsată și, în același timp, deplasați modulul de brodat cu atenție spre stânga.



13.3 Pregătirea mașinii

coborâți graiferul

- > Atingeți butonul „Graifer sus/jos” pentru a coborî graiferul.



- > Montați placa de cusătură dreaptă și CutWork (accesoriu opțional).
- > Montați acul.
- > Montați piciorușul pentru brodat.

Selectarea unui motiv de brodat

Toate motivele de brodat pot fi brodate direct sau pot fi modificate folosind diferite funcții oferite de mașina de brodat. Găsiți toate motivele de brodat la sfârșitul manualului de instrucțiuni. În plus, motive de brodat pot fi încărcate din memoria personală sau de pe stick-ul USB BERNINA (accesoriu opțional).



- > Atingeți pictograma „Ecran de pornire”.



- > Atingeți pictograma „Mod de brodat”.
- > Selectați folderul cu caractere alfabetice, motive de brodat sau propriile motive de brodat.

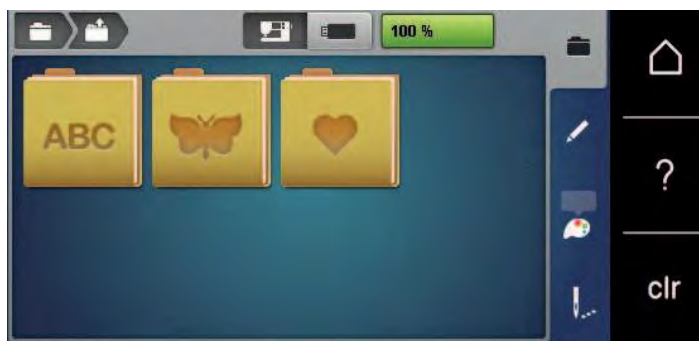

- > Pentru a deschide o categorie de motive de brodat, selectați un folder.
- > Pentru a selecta un motiv de brodat, fie derulați prin vizualizare și selectați motivul de brodat dorit, fie atingeți pictograma „Selectare după număr”, introduceți numărul motivului de brodat și selectați motivul de brodat cu cadru alb.

13.4 Picioruș pentru brodat

Atașarea piciorușului pentru brodat

- > Ridicați acul.
- > Ridicați piciorușul presor.
- > Opriti mașina și deconectați-o de la sistemul de alimentare.
- > Împingeți pârghia de fixare în sus (1).

- > Scoateți piciorușul presor (2).



- > Introduceți piciorușul de brodat de jos în suport.
- > Apăsați pârghia de fixare în jos.



Selectarea piciorușului presor pe interfața cu utilizatorul

După ce ați atașat piciorușul de brodat respectiv (piciorușul de brodat nr. 26, accesoriu furnizat cu modulul de brodat), îl puteți selecta și salva pe mașină. În plus, sunt afișate piciorușe alternative potrivite pentru motivul de brodat selectat.

- > Porniți mașina.
- > Selectați motivul de brodat.
- > Atingeți pictograma „Afișajul piciorușului presor/Selectarea piciorușului presor”.
- > Selectați piciorușul pentru brodat atașat.



13.5 Ac și placă de cusut

Introducerea acului de brodat



Acele pentru brodat de tipul 130/705 H-SUK au o ureche mai mare și sunt ușor rotunjite. Acest lucru evită abraziunea firului atunci când utilizați fir de brodat din mătase artificială și bumbac. În funcție de firul de brodat, folosiți un ac de la 70-SUK până la 90-SUK.

- > Ridicați acul.
- > Opriti mașina și deconectați-o de la sursa de alimentare.
- > Scoateți piciorușul montat.
- > Slăbiți cu mâna șurubul de fixare a acului.



- > Trageți acul în jos.
- > Țineți acul nou cu partea plată spre spate.
- > Glisați acul în sus până la capăt.
- > Strângeți cu mâna șurubul de fixare.

Selectarea acului de brodat pe interfața cu utilizatorul

După schimbarea acului, se poate verifica dacă poate fi sau nu utilizat în combinație cu placa de cusut selectată.



- > Atingeți pictograma „Selectare ac/placă de cusut”.
- > Selectați acul atașat.



- Dacă acul ales este potrivit în combinație cu placa de cusut, se poate porni coaserea.
- Dacă acul ales nu este potrivit în combinație cu placa de cusut, pornirea mașinii este blocată automat.

Selectarea tipului și mărimii acului

Funcție de memorare convenabilă: Pentru a preveni pierderea informațiilor, tipul acului și mărimea acului pot fi salvate suplimentar pe mașină. Tipul de ac salvat și mărimea de ac salvată se pot consulta în orice moment.



- > Atingeți pictograma „Selectare placă de cusut/ac”.

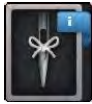

- > Atingeți pictograma „Tip ac/mărime ac”.
- > Selectați tipul (1) acului introdus.
- > Selectați mărimea (2) acului introdus.

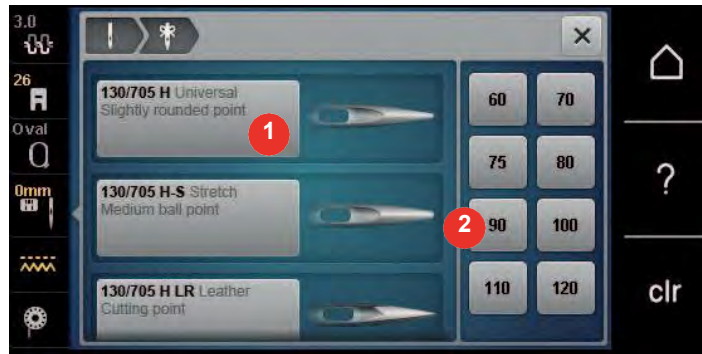

Reglarea poziției acului în sus/în jos



- > Pentru a trage firul în sus, atingeți pictograma „Ac sus/jos”.
 - Acul este coborât și ridicat o dată.

Atașarea plăcii de cusut

Există o gaură mică în zona acului de pe placa CutWork/pentru cusătură dreaptă (accesoriu opțional). Tragerea firului (înnodarea firului superior și a firului bobinei) este, prin urmare, optimizată. Aceasta duce la o formare frumoasă a cusăturilor.

- > Atingeți pictograma „Graifer sus/jos” pentru a coborî graiferul.



- > Opriti mașina și deconectați-o de la sursa de alimentare.
- > Scoateți acul.
- > Scoateți piciorușul presor.
- > La marcajul din spatele plăcii de cusut, împingeți placa de cusut în jos până când se înclină.



- > Scoateți placa de cusut.
- > Poziționați orificiile plăcii CutWork/pentru cusătură dreaptă (accesoriu opțional) deasupra acelor de ghidare corespunzătoare și apăsați până când se fixează.

Selectarea plăcii de cusut pe interfața cu utilizatorul

După schimbarea plăcii de cusut, se poate verifica dacă este poate fi sau nu utilizată cu acul selectat.



- > Atingeți pictograma „Selectare plăci de cusut/ac”.
- > Selectați placa de cusătură CutWork/ pentru cusătură dreaptă (accesoriu opțional).



Comanda de înfilare

Mașina trebuie să fie pregătită pentru brodat pentru a aduce firul bobinei. Firul bobinei poate fi ridicat într-un singur pas pentru o înnodare manuală. Dacă nu se doresc cusături de fixare, se recomandă să dezactivați cusăturile de fixare în Configurare.



- > Țineți firul superior.
- > Apăsați butonul „Ac sus/jos”.
 - Firul bobinei este adus sus automat.

13.6 Cerc de broderie

Prezentare generală a selectării cercului de broderie

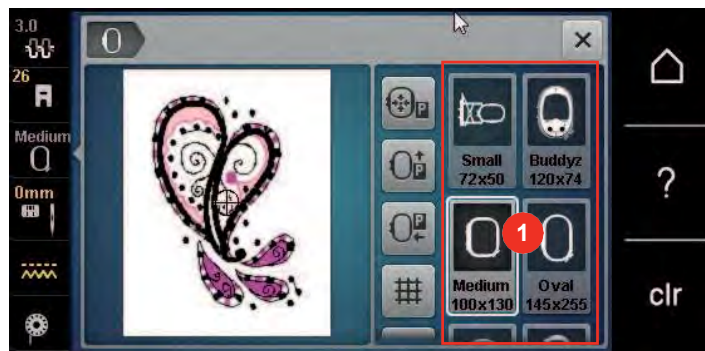

- 1 Selectarea cercului

Selectarea cercului de broderie

Cele mai bune rezultate de brodat se obțin atunci când este selectat cel mai mic cerc posibil de broderie pentru motivul broderiei.

Motivul de brodat are o dimensiune prestabilită care este afișată.

Condiție prealabilă:

- Motivul de brodat este selectat.



- > Atingeți pictograma „Selectare cerc”.
 - Mașina selectează automat cercul de broderie optim în funcție de dimensiunea modelului de brodat. Dacă nu este disponibil cercul de broderie presetat, se poate selecta un alt cerc de broderie dorit. Când este atașat un cerc de broderie care nu corespunde cu cel selectat, cercul atașat este considerat activ și zona motivului de brodat este afișată în consecință.
- > Selectați cercul de broderie dorit.

Stabilizatori pentru rupere

Utilizarea unui material stabilizator asigură mai multă stabilitate a proiectului de broderie. Un stabilizator pentru rupere se potrivește tuturor materialelor țesute și care nu se întind. Se pot utiliza 1 - 2 straturi. Stabilizatorii sunt disponibili în greutate diferite. Cu zone brodate mai mari, stabilizatorul va rămâne sub firul de broderie. Stabilizatorul este aplicat pe dosul materialului cu spray adeziv temporar. Îndepărtați cu grijă excesul de stabilizator după brodere.

Stabilizatori pentru tăiere

Utilizarea unui stabilizator asigură mai multă stabilitate a proiectului de broderie. Un stabilizator pentru tăiere se potrivește tuturor materialelor elastice. Se pot utiliza 1 - 2 straturi. Stabilizatorii sunt disponibili în greutate diferite. Cu zone mai mari de brodat, stabilizatorul va rămâne sub firul de broderie. Stabilizatorul este aplicat pe dosul materialului cu spray adeziv temporar. Tăiați cu grijă excesul de stabilizator după brodere.

Utilizarea spray-ului adeziv

Aplicarea de adeziv prin pulverizare este recomandată pentru materiale elastice și netede și tricotate. Împiedică materialul să-și piardă forma și să alunece. Broderiile aplicate pot fi poziționate exact cu spray adeziv. Adezivul pulverizat nu trebuie utilizat lângă mașină pentru a evita contaminarea.

- > Folosiți spray-ul adeziv cu atenție la o distanță de 25-30 cm (9 - 12 țoli) când pulverizați stabilizatorul.
- > Lipiți cu atenție stabilizatorul pulverizat pe dosul materialului, netezind materialul, astfel încât să nu existe cute.
- > Poziționați bucăți mai mici, cum ar fi clapetele de buzunar sau gulerele pe materialul stabilizator.
- > Pentru a evita obținerea de urme de cerc atunci când lucrați cu materiale pufoase sau fleece, nu agățați bucățile de cerc, ci pulverizați materialul stabilizator și aplicați-l pe cerc.
- > Lipiți materialul care va fi brodat.
- > Îndepărtați orice reziduu de adeziv înainte de a porni mașina.

Utilizarea de amidon pulverizat

Amidonul pulverizat este ideal pentru rigidizarea suplimentară a materialelor fine, țesute slab. Utilizați întotdeauna un stabilizator suplimentar pe dosul materialului.

- > Pulverizați zona care va fi brodată.
- > Lăsați să se usuce sau apăsați ușor cu un fier cald dacă este necesar.

Utilizarea de hârtie de transfer termic

Hârtiile de transfer termic sunt disponibile într-o varietate de greutate. Se recomandă utilizarea unei hârtii de transfer termic care se poate îndepărta ușor de la materialul de bază. O hârtie de transfer termic se potrivește tuturor materialelor care se deformează ușor, precum materialul elastic, cum ar fi tricoul și jerseyul.

- > Hârtiile de transfer termic sunt călcate pe dosul materialului folosind un fier cald.

Utilizarea stabilizatorului adeziv cu strat de hârtie

Stabilizatorii adezivi cu strat de hârtie sunt folosiți pentru materiale precum jersey și mătase, precum și pentru proiecte de broderie care nu sunt potrivite pentru a fi lucrate cu ajutorul cercului de broderie.

- > Așezați stabilizatorul în cerc, astfel încât partea de hârtie să fie în sus.
- > Utilizați o foarfecă pentru a marca hârtia și îndepărtați hârtia în zona cercului.
- > Poziționați materialul de brodat pe stabilizator și apăsați-l în poziție.
- > Îndepărtați orice reziduu de adeziv înainte de a porni mașina.

Utilizarea de stabilizatori solubili în apă



Pentru broderiile din dantelă, se recomandă să se aplice pe cercul de brodat 1 - 3 straturi de stabilizator solubil în apă. Deoarece motivul de brodat nu este brodat pe material, rămâne doar motivul brodat cu fir. Motivele de brodat trebuie să fie combinate cu cusături scurte, altfel, motivele individuale se pot desprinde.

Stabilizatorii solubili în apă sunt ideali pentru materiale fine și diafane, unde alte materiale de stabilizare se pot vedea prin cusăturile de broderie, precum și pentru broderia din dantelă. Stabilizatorul se dizolvă în apă. Stabilizatorii solubili în apă reprezintă protecția ideală pentru materialele cu spic buclat, împiedicând deteriorarea buclelor. Acesta împiedică scufundarea firelor în material și împiedică ieșirea spicului de material prin broderie.

- > Așezați stabilizatorul pe dosul materialului.
- > Folosiți spray adeziv pentru a lipi stabilizatorul, dacă este necesar.
- > Pentru materialul cu spic, întăriți cu un stabilizator suplimentar adecvat pe dos.
- > Așezați toate straturile împreună în cercul de broderie.
- > După dizolvare, așezați motivul plan și lăsați să se usuce.

Pregătirea cercului de broderie

Cercul de broderie este format dintr-un cerc exterior și unul interior. Există un șablon corespunzător pentru fiecare cerc. Zona de brodat este marcată în pătrate de 1 cm (0,39 in). Punctele centrale și de colț sunt marcate cu găuri. Marcajele necesare pot fi transferate materialului.

- > Marcați centrul unui motiv de brodat pe țesătură, folosind un stilou cu cerneală solubilă în apă.

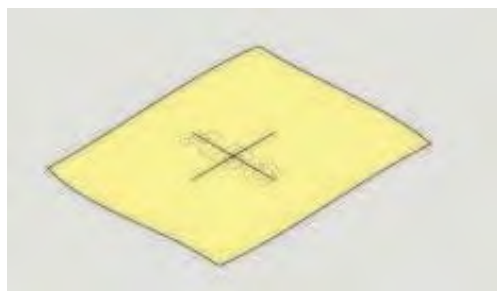

- > Slăbiți șurubul de pe cercul exterior.
- > Scoateți cercul interior.
- > Asigurați-vă că semnele săgeților ambelor cercuri coincid.
- > Atașați suportul șablonului.
- > Așezați șablonul în cercul interior, astfel încât sigla BERNINA să fie la marginea din față, la semnul săgeții, până face clic în poziție.

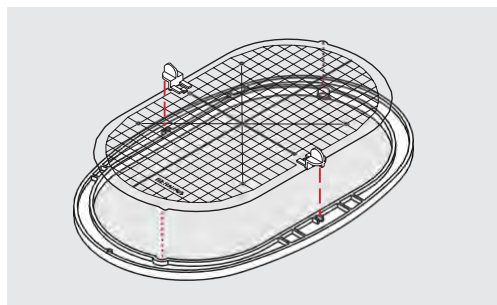

- > Așezați țesătura sub cercul interior.
- > Aliniați punctul central marcat la centrul șablonului.

- > Așezați materialul și cercul interior pe cercul exterior, astfel încât săgețile ambelor cercuri să corespundă.

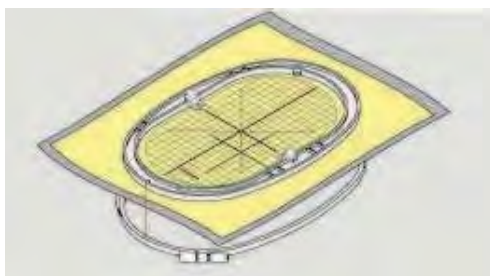

- > Așezați cercurile unul în celălalt; asigurați-vă că materialul nu se mișcă.
- > Întindeți bine în cerc materialul care va fi brodat.
- > Strângeți șurubul.
- > Scoateți șablonul din cerc folosind suportul șablonului.
- > Pentru a evita zgârierea brațului liber, apăsați cercul interior în cercul exterior, astfel încât cercul interior, inclusiv țesătura, să iasă în afară în jos cu până la 1 mm.

Atașarea cercului

- > Ridicați acul.
- > Ridicați piciorușul pentru brodat.
- > Țineți cercul cu fața țesăturii în sus cu mecanismul de fixare înspre stânga.
- > Poziționați cercul sub piciorușul pentru brodat.
- > Apăsați ambele mecanisme de fixare (1) ale cercului unul către celălalt.
- > Poziționați cercul de broderie (2) deasupra suportului brațului de brodat.
- > Apăsați cercul până când se fixează în poziție.
- > Eliberați mecanismul de fixare (1).

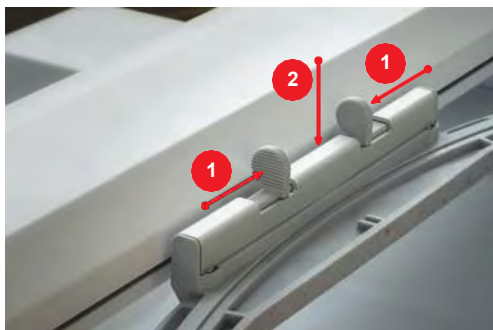

- > Apăsați mecanismele de fixare a cercului unul către celălalt pentru a scoate cercul.
- > Scoateți cârligul.

Prezentarea generală a funcțiilor debrodat

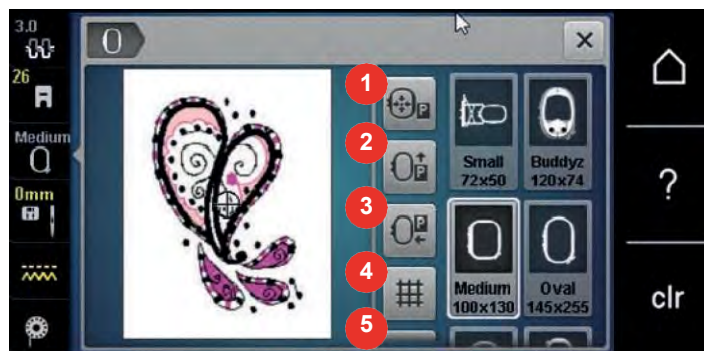

- | | | | |
|---|--|---|--|
| 1 | Centrarea cercului de broderie la ac | 4 | Utilizare/neutilizare grilă |
| 2 | Deplasarea cercului în spate | 5 | Centrul motivului |
| 3 | Deplasarea modului pentru modul de cusut | 6 | Poziționare virtuală (este vizibilă în timp ce derulați) |

Centrarea acului pe cercul de broderie

Mutarea cercului de broderie facilitează înfilarea când acul este aproape de cercul de broderie.



- > Atingeți pictograma „Afișajul cercului de broderie/Selectarea cercului de broderie”.



- > Atingeți pictograma „Centrarea acului pe cercul de broderie”.
- > Înfilarea firului superior.



- > Apăsați butonul „Start/Stop” pentru a muta cercul de broderie înapoi în ultima poziție.

Deplasarea cercului în spate

Pentru a facilita schimbarea bobinei, se recomandă mutarea cercului în spate înainte de înfilare. Acest lucru ușurează deschiderea capacului bobinei.



- > Atingeți pictograma „Afișajul cercului de broderie/Selectarea cercului de broderie”.



- > Atingeți pictograma „Mutare cerc în spate”.
- > Înfilati firul bobinei (consultați pagina 46).



- > Apăsați butonul „Start/Stop” pentru a muta cercul de broderie înapoi în ultima poziție. Dacă este necesar, trageți firul superior înapoi.

Deplasarea modului pentru modul de cusut

Modul de brodat poate fi poziționat astfel încât orice proiecte de cusut să poată fi realizate chiar dacă modulul este conectat.



- > Atingeți pictograma „Afișajul cercului de broderie/Selectarea cercului de broderie”.
- > Scoateți cârligul.



- > Atingeți pictograma „Mutare modul pentru modul de cusut”.

15 Broderie creativă

15.1 Prezentarea generală a brodatului

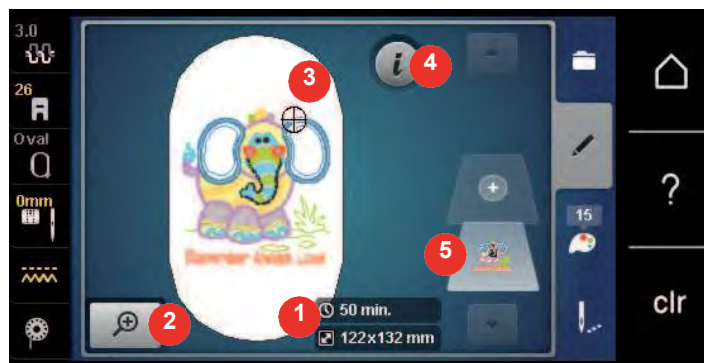

- | | | | |
|---|--|---|----------------------------------|
| 1 | Durata brodatului/dimensiunea broderiei exprimată în mm sau inchi | 4 | Dialogul „i” |
| 2 | Mărirea, micșorarea și deplasarea vizualizării motivelor de brodat | 5 | Straturi ale motivului de brodat |
| 3 | Zona de brodat | | |

15.2 Selectarea și schimbarea motivului de brodat



> Atingeți pictograma „Selectare”.



- > Atingeți pictograma „Încărcare motiv de brodat”.
- > Selectați un nou motiv de brodat.

15.3 Verificarea duratei de brodat și a dimensiunii motivului

Pe afișajul „Editare” din dreapta jos (1), timpul estimat de brodat este indicat în minute, iar lățimea și înălțimea motivului de brodat sunt indicate în milimetri.

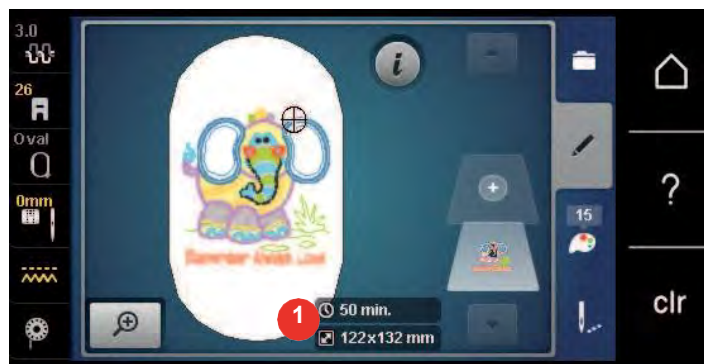

15.4 Reglarea vitezei

Viteza de coasere poate fi reglată la infinit cu glisorul.

- > Deplasați glisorul spre stânga pentru a reduce viteza de coasere.
- > Deplasați glisorul spre dreapta pentru a crește viteza de coasere.

15.5 Editarea motivului de brodat

Prezentare generală a editării motivului de brodat

- > Pentru a edita un motiv de brodat, selectați motivul dorit.
- > Atingeți pictograma i-Dialog.



- | | | | |
|---|-------------------------|----|---|
| 1 | Micșorarea | 8 | Oglindirea imaginii la stânga/dreapta |
| 2 | Micșorează | 9 | Oglindirea imaginii sus/jos |
| 3 | Mutarea vizualizării | 10 | Duplicarea |
| 4 | Mutarea motivului | 11 | Ștergerea |
| 5 | Mutarea motivului | 12 | Verificarea dimensiunii motivului |
| 6 | Rotirea motivului | 13 | Text curbat (numai cu caracterele alfabetice selectate) |
| 7 | Modificarea dimensiunii | 14 | Modificarea tipului de cusătură/densității cusăturii |

Mărirea vizualizării motivului de brodat

Vizualizarea motivului de brodat poate fi mărită. În plus, vizualizarea poate fi reglată cu sau fără a schimba poziția broderiei.

- > Selectați un motiv de brodat.
- > Atingeți pictograma „Mărire” pentru a edita vizualizarea motivului de brodat.



- > Atingeți pictograma „Mărire” de 1-4 ori pentru a mări treptat vizualizarea motivului de brodat.



- > Atingeți pictograma „Micșorare” de 1-4 ori pentru a reveni la modul de editare.

Micșorarea vizualizării motivului de brodat

Vizualizarea motivului de brodat poate fi micșorată. În plus, vizualizarea poate fi reglată cu sau fără a schimba poziția broderiei.

- > Selectați un motiv de brodat.
- > Atingeți pictograma „Mărire” pentru a edita vizualizarea motivului de brodat.



- > Atingeți pictograma „Micșorare” de 1-4 ori pentru a micșora gradual vizualizarea motivului de brodat.

Mutarea vizualizării motivului de brodat

Vizualizarea motivului de brodat poate fi mutată. În plus, vizualizarea poate fi reglată cu sau fără a schimba poziția broderiei.

- > Selectați un motiv de brodat.

 > Pentru a activa pictograma „Mutare vizualizare”, atingeți pictograma „Mărire”.

 – Pictograma „Mutare vizualizare” este activă (gri închis)
> Mutați vizualizarea motivului de brodat.
– Poziția broderiei nu este modificată.

 > Atingeți pictograma „Micșorare” pentru a reveni la modul de editare.

Mutarea motivului de brodat în mod de vizualizare mărit

Vizualizarea motivului de brodat poate fi mutată. În plus, vizualizarea poate fi reglată cu sau fără a schimba poziția broderiei.

> Selectați un motiv de brodat.

 > Pentru a afișa pictograma „Mutare motiv de brodat”, atingeți pictograma „Mărire”.

 > Atingeți pictograma „Mutare motiv de cusătură”.
– Pictograma devine gri închis.

Mutați vizualizarea motivului de brodat.
Poziția broderiei este modificată.

 > Atingeți pictograma „Micșorare” pentru a reveni la modul de editare.

Mutarea motivului de brodat

> Selectați un motiv de brodat.

> Atingeți pictograma „i”-Dialog.



 > Atingeți pictograma „Mutare motiv de cusătură”.

> Rotiți „Butonul multifuncțional superior” pentru a muta motivul de brodat pe orizontală în trepte de 1/10 mm.

> Rotiți „Butonul multifuncțional inferior” pentru a muta motivul de brodat pe verticală în trepte de 1/10 mm sau

> atingeți motivul de brodat, țineți apăsat și deplasați-l după cum doriți.

– Relocarea este indicată în pictogramele încadrate în galben.



 > Atingeți pictograma „Centrare motiv de brodat”.
– Motivul de brodat este în poziționat în centrul cercului de broderie.

Rotirea motivului

> Selectați un motiv de brodat.



> Atingeți pictograma „i”-Dialog.



> Atingeți pictograma „Rotire motiv”.

> Rotiți „Butonul multifuncțional superior” sau „Butonul multifuncțional inferior” către dreapta pentru a roti motivul de brodat în sens orar.

> Rotiți „Butonul multifuncțional superior” sau „Butonul multifuncțional inferior” către stânga pentru a roti motivul de brodat în sens antiorar.



> Atingeți pictograma „Rotire motiv +90°” pentru a roti motivul de brodat în trepte de 90°.

Modificarea proporțională a dimensiunii motivului de brodat



Măririle sau micșorările motivului de până la 20% obțin cele mai bune rezultate.

Dacă dimensiunea motivului trebuie modificată cu mai mult de 20%, motivul trebuie adaptat într-un software separat de brodat și apoi reîncărcat pe mașină.

> Selectați un motiv de brodat.

> Atingeți pictograma „i”-Dialog.



> Atingeți pictograma „Modificare dimensiune broderie”.



> Pentru a modifica proporțional dimensiunea motivului de brodat, pictograma „Păstrare proporții” trebuie să aibă un cadru alb.

Atingeți pictograma „Păstrare proporții” numai atunci când pictograma nu are un cadru alb.

– Pictograma „Păstrare proporții” are un cadru alb.



> Rotiți „Butonul multifuncțional superior/inferior” către dreapta pentru a mări proporțional motivul de brodat.

> Rotiți „Butonul multifuncțional superior/inferior” către stânga pentru a micșora proporțional motivul de brodat.

Modificarea neproporțională a dimensiunii motivului de brodat



Măririle sau micșorările motivului de până la 20% obțin cele mai bune rezultate.

Dacă dimensiunea motivului trebuie modificată cu mai mult de 20%, motivul trebuie adaptat într-un software separat de brodat și apoi reîncărcat pe mașină.

> Selectați un motiv de brodat.



> Atingeți pictograma „i”-Dialog.



> Atingeți pictograma „Modificare dimensiune broderie”.



> Pentru a modifica neproportional dimensiunea motivului de brodat, pictograma „Păstrare proporții” nu trebuie să aibă un cadru alb.

Atingeți pictograma „Păstrare proporții” atunci când pictograma are un cadru alb.

– Pictograma „Păstrare proporții” nu are un cadru alb.



> Pentru a lăți motivul de brodat, rotiți „Butonul multifuncțional superior” în sens orar.

> Pentru a îngusta motivul de brodat, rotiți „Butonul multifuncțional superior” în sens antiorar.

> Pentru a lungi motivul de brodat, rotiți „Butonul multifuncțional inferior” în sens orar.

> Pentru a scurta motivul de brodat, rotiți „Butonul multifuncțional inferior” în sens antiorar.

Oglindirea motivelor de brodat

Motivele de brodat pot fi ogndite atât pe verticală cât și pe orizontală.

> Selectați un motiv de brodat.

> Atingeți pictograma „i”-Dialog.



>



Atingeți pictograma „Imagine în oglindă la stânga/dreapta” pentru a ogndi motivul de brodat pe verticală.



> Atingeți pictograma „Imagine în oglindă la stânga/dreapta” pentru a ogndi motivul de brodat pe orizontală.

Înclinarea textului

Textele pot fi aranjate și proiectate în formă de arc.

> Crearea unui motiv de brodat cu caractere alfabetice.

> Atingeți pictograma „i”-Dialog.



> Atingeți pictograma „Înclinare text”.

> Rotiți „Butonul multifuncțional superior” pentru a modifica distanța dintre caractere în trepte milimetrice.

> Rotiți „Butonul multifuncțional inferior” la stânga sau la dreapta pentru a înclina literele în sus sau în jos.

Schimbarea tipului cusăturii

În cazul în care cusăturile satinat sunt prea lungi, acestea pot fi schimbate în cusături scară.

- > Selectați un motiv de brodat.
- > Atingeți pictograma „i”-Dialog.



- > Atingeți pictograma „Schimbarea tipului cusăturii”.



- > Atingeți comutatorul din secțiunea superioară a afișajului (1) pentru modificarea cusăturii satinat în cusătură scară.
- > Reglați lungimea dorită a cusăturii (2) cu pictogramele „-” sau „+”.

Modificarea densității cusăturii

În cazul în care cusăturile satinat sunt brodate prea dens, densitatea cusăturii poate fi reglată.

- > Selectați un motiv de brodat.
- > Atingeți pictograma „i”-Dialog.



- > Atingeți pictograma „Schimbarea tipului cusăturii”.
- > Reglați densitatea dorită a cusăturii (1) cu pictogramele „-” sau „+”.



Verificarea dimensiunii și a poziției motivului de brodat

Se poate verifica dacă motivul de brodat se potrivește sau nu poziției/locului desemnat pe țesătură. Punctele care sunt dincolo de cercul de broderie nu sunt parcurse.

- > Selectați un motiv de brodat.
- > Atingeți pictograma „i”-Dialog.





- > Atingeți pictograma „Verificarea dimensiunii motivului de brodat”.
 - Cercul de broderie se deplasează până când acul este în poziția indicată pe afișaj.
- > Atingeți pictograma „Colțul din stânga sus” pentru a selecta colțul din stânga sus al motivului de brodat.
 - Cercul de broderie se deplasează până când acul este în poziția indicată pe afișaj.
- > Atingeți pictograma „Colțul din dreapta sus” pentru a selecta colțul din dreapta sus al motivului de brodat.
 - Cercul de broderie se deplasează până când acul este în poziția indicată pe afișaj.
- > Atingeți pictograma „Colțul din stânga jos” pentru a selecta colțul din stânga jos al motivului de brodat.
 - Cercul de broderie se deplasează până când acul este în poziția indicată pe afișaj.
- > Atingeți pictograma „Colțul din dreapta jos” pentru a selecta colțul din dreapta jos al motivului de brodat.
 - Cercul de broderie se deplasează până când acul este în poziția indicată pe afișaj. Dacă motivul de brodat tot nu a fost poziționat corect, poziția poate fi modificată cu ajutorul „Butonului multifuncțional superior/inferior” și pozițiile complete ale broderiei pot fi verificate din nou.



- > Atingeți pictograma „Centrarea motivului de brodat” pentru a aduce acul în centrul motivului de brodat.
- > Rotiți „Butonul multifuncțional superior” pentru a muta motivul de brodat pe orizontală.
- > Rotiți „Butonul multifuncțional inferior” pentru a muta motivul de brodat pe verticală.

Duplicarea motivului de brodat

Motivul de brodat activ este duplicat.

- > Selectați un motiv de brodat.
- > Atingeți pictograma „i”-Dialog.



- > Atingeți pictograma „Duplicare”.
 - Motivul de brodat (1) este duplicat (2).

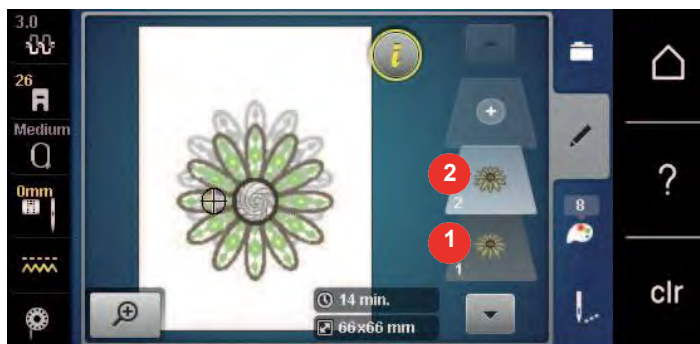

Ștergerea unui motiv de brodat

Motivul de brodat activ este șters.

- > Selectați un motiv de brodat.
- > Atingeți pictograma „i”-Dialog.



- > Atingeți pictograma „Ștergere”

15.6 Combinarea motivelor de brodat

Combinarea motivelor de brodat

În modul Combi pot fi combinate mai multe motive de brodat.

- > Selectați un motiv de brodat.
- > Atingeți pictograma „Adăugarea unui motiv de brodat” (1).
- > Selectați un alt motiv de brodat.

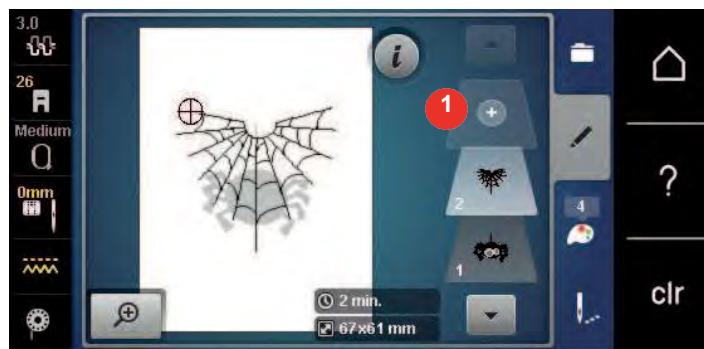

Ștergerea unui singur motiv de brodat

Condiție prealabilă:

- A fost creată o combinație de motive de brodat.
- > În secțiunea nivelului motivului de brodat (1) atingeți cu degetul motivul de brodat dorit, mențineți apăsat și deplasați-l spre exterior.
 - Se deschide o nouă fereastră.

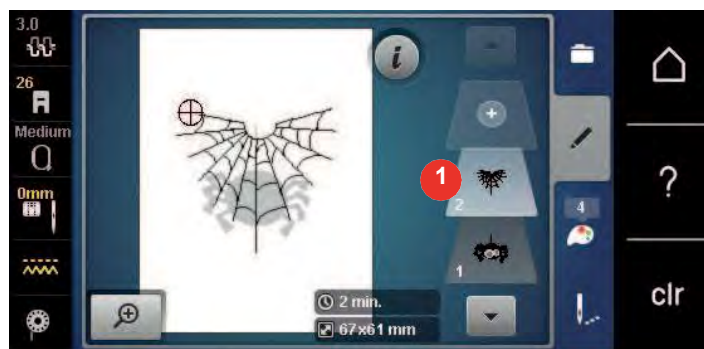

- > Atingeți pictograma „Confirmare” pentru a șterge motivul de brodat selectat.

Duplicarea unei combinații

Când o combinație este duplicată, motivele individuale de brodat nu mai pot fi selectate.

- > Selectați un motiv de brodat.



- > Atingeți pictograma „Adăugarea unui motiv de brodat”.
- > Selectați un alt motiv de brodat.
- > Selectați combinația (1).



- > Atingeți pictograma „i”-Dialog.



- > Atingeți pictograma „Duplicare”.

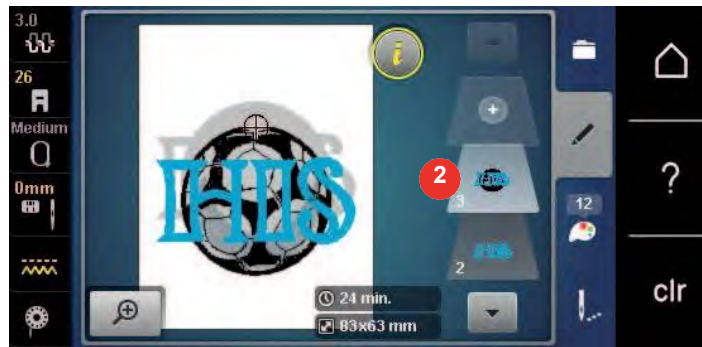

- Combinația este duplicată (2).

15.7 Crearea literelor

Prezentarea generală a literelor de brodat

Motiv de brodat	Denumire
ABC	Litere pline elvețiene
<i>ABC</i>	Aniversare
ABC	Litere pline matlasare
ABC	Joc de copii
АВВ	Broșură rusească
<i>ABC</i>	Ondulat
ABC	Sans rotunjit

Crearea de cuvinte/propoziții



Scrisul este întotdeauna brodat într-o singură culoare. Pentru a broda litere sau cuvinte unice în altă culoare, fiecare literă sau fiecare cuvânt trebuie selectat individual și plasat în zona de brodat.

Literele pot fi poziționate în cercul de brodat, după cum doriți. Când motivul de brodat este poziționat în afara zonei de brodat, cercul este conturat cu roșu pe afișaj. Cu selecția cercului se poate verifica dacă motivul de brodat poate fi sau nu brodat în alt cerc. Când literele nu se încadrează în niciun cerc, se pot combina două cuvinte și se pot poziționa unul sub altul, după cum se arată în următorul exemplu.



- > Selectați fișierul „Alfabet”.
- > Selectați fontul.
- > Introduceți textul „Realizat pentru”.
- > Atingeți pictograma (1) (setare standard), pentru a utiliza majuscule.
- > Atingeți pictograma (2) pentru a utiliza minuscule.
- > Atingeți pictograma (3) pentru a utiliza cifre și simboluri matematice.
- > Atingeți pictograma (4) pentru a utiliza caractere speciale.



- > Atingeți caseta text de deasupra tastaturii pentru a șterge complet textul introdus.
- > Atingeți pictograma „DEL” pentru a șterge litere individuale din textul introdus.



- > Atingeți pictograma „Confirmare” pentru a accepta textul.



- > Atingeți pictograma „Afișajul cercului de broderie/Selectarea cercului de broderie”.
- > Selectați cercul.
- > Atingeți din nou pictograma „Afișarea cercului de broderie/Selectarea cercului de broderie” pentru a reveni la modul de editare.



Editarea cuvintelor/propozițiilor



- > Atingeți pictograma „i”-Dialog.



- > Atingeți pictograma „Rotire motiv”.



- > Atingeți pictograma „+90” pentru a roti textul cu 90°.
- > Atingeți pictograma „i” (1).



- > Atingeți pictograma „Mutare motiv de cusătură”.
- > Rotiți „Butonul multifuncțional superior” pentru a muta motivul de brodat pe orizontală.
- > Rotiți „Butonul multifuncțional inferior” pentru a muta motivul de brodat pe verticală.



- > Atingeți pictograma „Adăugare motiv”.
- > Introduceți și rotiți textul „create” (creare).



- > Atingeți pictograma „Afișajul cercului de broderie/Selectarea cercului de broderie”.



- > Atingeți pictograma „Activare/dezactivare grilă” pentru a poziționa mai exact liniile de text.

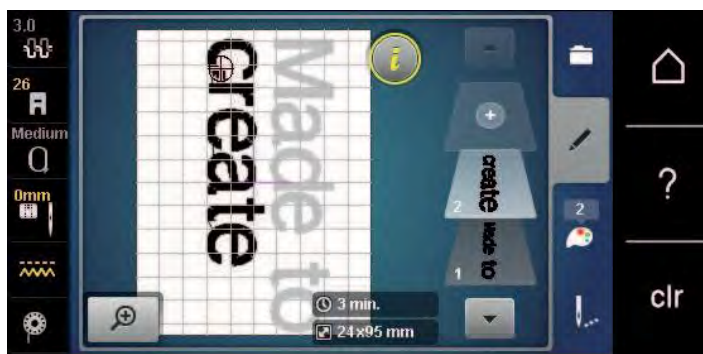

15.8 Modificarea culorilor motivului de brodat

Prezentarea generală a schimbării culorii



- | | | | |
|---|-----------------------------------|---|----------------------------|
| 1 | Culorile motivelor de brodat | 4 | Modificarea culorii/mărcii |
| 2 | Previzualizarea culorii selectate | 5 | Informații despre culori |
| 3 | Alocarea mărcii firului | | |

Schimbarea culorilor



- > Selectați un motiv de brodat.
- > Atingeți pictograma „Informații despre culori”.

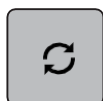

- > Atingeți pictograma „Schimbare culoare/producător” de lângă culoarea pe care doriți să o modificați.
- > Pentru a afișa culori suplimentare, glisați în sus sau în jos pe ecran.



- > Pentru a selecta culoarea introducând numărul culorii, atingeți pictograma „Selecție culoare după număr”.
- > Introduceți numărul pentru culoarea dorită.
 - Pictograma culorii este afișată în stânga.
- > Pentru a confirma selecția culorii, atingeți pictograma culorii care este afișată în stânga.

Schimbarea mărcii firului



- > Selectați motivul de brodat.
- > Atingeți pictograma „Informații despre culori”.



- > Atingeți pictograma „Modificarea culorii/mărcii”.



- > Pentru a afișa mai multe mărci de fire, atingeți pictogramele „Derulare la stânga” și „Derulare la dreapta” în partea superioară a ecranului.



- > Atingeți pictograma „Alocarea mărcii firului”.
 - Orice culori de fir ale motivelor de brodat selectate vor fi corelate cu marca de fir selectată.

15.9 Brodarea motivului de brodat

Prezentarea generală a meniului pentru brodat



- | | | | |
|---|---|---|--|
| 1 | Însăilare | 5 | Activarea/dezactivarea motivului de brodat multicolor |
| 2 | Deplasarea cercului | 6 | Viteza de brodare (apare prin derulare) |
| 3 | Controlul secvenței de brodat atunci când firul se rupe | 7 | Reducerea modificărilor de culoare (apare prin derulare) |
| 4 | Tăierea cusăturilor de legătură | 8 | Indicarea culorii |

Adăugarea de cusături de însăilare

Cusăturile de însăilare pot fi brodate de-a lungul cercului de broderie sau al motivului de brodat. Astfel, conexiunea dintre material și stabilizator poate fi îmbunătățită.



- > Selectați un motiv de brodat.
- > Atingeți pictograma „Brodare”.



- > Atingeți pictograma „Însăilare” pentru broda cusături de însăilare de-a lungul motivului de brodat.
- > Atingeți din nou pictograma „Însăilare” pentru broda cusături de însăilare de-a lungul cercului de broderie.
- > Atingeți din nou pictograma „Însăilare” pentru a dezactiva cusăturile de însăilare.

Deplasarea cercului

Dacă motivul de brodat este atât de mare încât este necesară deplasarea repetată a cercului, motivul de brodat poate fi mutat.



- > Selectați un motiv de brodat.
- > Atingeți pictograma „Brodare”.



- > Atingeți pictograma „Mutare cerc”.
- > Rotiți „Butonul multifuncțional superior” pentru a muta cercul pe orizontală.
- > Rotiți „Butonul multifuncțional inferior” pentru a muta cercul pe verticală.



- > Atingeți pictograma „Brodare” la navigarea prin proces pentru a accepta setările.

Controlul secvenței de brodat atunci când firul se rupe

Când firul se rupe, acul poate fi re poziționat în motivul de brodat prin intermediul controlului secvenței de brodere.



- > Selectați un motiv de brodat.
- > Atingeți pictograma „Brodare”.



- > Atingeți pictograma „Controlul secvenței de brodat atunci când firul se rupe”.
 - În partea stângă a afișajului este afișată o vedere compactă a motivului de brodat. În partea dreaptă este afișat motivul de brodat mărit.
- > Selectați poziția dorită în vizualizarea compactă folosind stiloul pentru ecranul tactil/degetul.
- > Rotiți „Butonul multifuncțional superior” pentru a muta cercul cusătură cu cusătură.
- > Rotiți „Butonul multifuncțional inferior” pentru a muta cercul în pași mari.
 - Numărul din pictograma încadrată în galben indică numărul de cusături din secvența de brodat.



- > Atingeți pictograma „Lupă” pentru a selecta cusătura dorită după intrare.

Tăierea cusăturilor de legătură

Funcția este activată implicit și cusăturile de legătură sunt tăiate automat. Când funcția este dezactivată, cusăturile de legătură dintre motivele de brodat trebuie tăiate manual.



- > Selectați un motiv de brodat.
- > Atingeți pictograma „Broderie”.



- > Atingeți pictograma încadrată în galben „Tăierea cusăturilor de legătură” pentru a dezactiva funcția.
- > Atingeți pictograma încadrată în galben „Tăierea cusăturilor de legătură” pentru a activa funcția.

Reducerea schimbării culorilor

Când motivele de brodat se suprapun, numărul de schimbări ale culorilor **nu poate** fi redus.



- > Selectați un motiv de brodat.
- > Atingeți pictograma „Broderie”.



- > Atingeți pictograma „Reducerea schimbărilor firului”.
Culorile identice ale motivului de brodat sunt colectate într-o singură culoare.

Activarea/dezactivarea motivului de brodat multicolor

Motivele de brodat multicolore pot fi, de asemenea, brodate într-o singură culoare.



- > Selectați un motiv de brodat.
- > Atingeți pictograma „Broderie”.

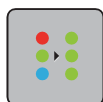

- > Atingeți pictograma „Activarea/dezactivarea motivului de brodat multicolor”.
Motivul este brodat într-o singură culoare.

Indicarea culorii

Fiecare culoare a modelului de brodat poate fi selectată individual. Cercul se deplasează la prima cusătură de culoarea curentă. Culoarea activă curent poate fi brodată individual sau într-o altă secvență.



- > Selectați un motiv de brodat.
- > Atingeți pictograma „Broderie”.



- > Atingeți pictograma „Derulare în jos” pentru a selecta culoarea următoare a motivului de brodat.



- > Atingeți pictograma „Derulare în sus” pentru a selecta culoarea anterioară a motivului de brodat.

15.10 Brodarea cu braț liber

Brodarea cu braț liber este definită drept brodarea țesăturilor sau articolelor vestimentare tubulare care sunt poziționate în jurul brațului liber al mașinii de brodat în timp ce sunt brodate. Adesea se utilizează la mâneci, craci de pantaloni sau alte articole de îmbrăcăminte cu croi îngust.



O bucată de țesătură tubulară poate fi trasă ușor peste brațul liber al mașinii atunci când brațul liber este poziționat spre stânga în poziția de parcare înainte ca cercul să fie atașat sau îndepărtat. Apăsăți butonul „Start/Stop” pentru a muta cercul de broderie înapoi în poziția de brodat.

Asigurați-vă că utilizați o bobină plină, deoarece cercul de broderie trebuie îndepărtat pentru schimbarea bobinei.

Mobilitatea brațului de brodat poate fi limitată sau împiedicată cu tuburi foarte înguste. Prin urmare, asigurați-vă că cercul de brodat se poate deplasa suficient înainte și înapoi. Un blocaj al brațului de brodat cauzat de un tub prea strâns poate duce la decalarea motivului de brodat sau la deteriorarea țesăturii.

Verificați mobilitatea brațului liber

Rețineți: Cu tuburi minuscule de țesătură, dezactivați firul pierdut în programul de configurare, dacă este necesar.

- > Deschideți motivul de brodat pe mașină și editați-l după cum doriți.
- > Marcați poziția motivului de brodat și dimensiunea pe țesătură într-un mod adecvat.
- > Selectați un cerc de broderie cât mai mic posibil.
- > Aplicați în cerc sau lipiți țesătura împreună cu stabilizatorul corespunzător în cercul de broderie, în funcție de stabilizator.
- > Trageți cu atenție tubul de țesătură peste brațul liber al mașinii și atașați cercul de broderie la ambreiajul modulului de brodat.
- > Dacă este necesar, re poziționați motivul de brodat.
- > Verificați anterior dacă cercul de broderie poate fi deplasat înainte și înapoi în funcție de dimensiunea motivului de brodat.
- > Atingeți pictograma „Verificarea dimensiunii motivului de brodat”.
- > După verificarea cu succes a dimensiunii motivului de brodat, începeți procesul de brodat.
 - Puteți găsi instrucțiuni detaliate despre brodat, cum să utilizați materialele adecvate sau cum să selectați setările de brodat necesare pe mașină în „Tutorial”, în cadrul tehnicilor de brodat --> Brodat.



15.11 Gestionarea motivelor de brodat

Gestionarea motivelor de brodat



1 Încărcarea motivului de brodat

3 Ștergerea

2 Salvarea motivului de brodat

Salvarea motivelor de brodat în memoria personală

În sistemul de arhivare „Memorie personală” se pot salva oricare modele de cusătură, precum și cele care au fost editate individual.

- > Selectați un motiv de brodat.



- > Editarea motivului de brodat.
- > Atingeți pictograma „Selectare”.



- > Atingeți pictograma „Salvare motiv”.
 - Motivul de brodat care trebuie salvat este conturat în galben.



- Pictograma „Mașină de brodat” este activată.



- > Atingeți pictograma „Confirmare”.

Salvarea motivului de brodat pe stick-ul USB BERNINA



- > Selectați un motiv de brodat.
- > Editarea motivului de brodat.
- > Atingeți pictograma „Selectare”.



- > Atingeți pictograma „Salvare motiv”.
 - Motivul de brodat care trebuie salvat este conturat în galben.

- > Introduceți stick-ul USB BERNINA în portul USB al mașinii.



- > Atingeți pictograma „Stick USB”.



- > Atingeți pictograma „Confirmare”.

Suprascrierea motivului de brodat în memoria personală



- > Selectați un motiv de brodat.
- > Editarea motivului de brodat.
- > Atingeți pictograma „Selectare”.



- > Atingeți pictograma „Salvare motiv”.
 - Motivul de brodat care trebuie salvat este conturat în galben.



- Atingeți pictograma „Mașină de brodat” și este activată.

- > Selectați modelul de brodat care va fi suprascris.



- > Atingeți pictograma „Confirmare”.

Suprascrierea motivului de brodat pe stick-ul USB BERNINA



- > Selectați un motiv de brodat.
- > Editarea motivului de brodat.
- > Atingeți pictograma „Selectare”.



- > Atingeți pictograma „Salvare motiv”.
 - Motivul de brodat care trebuie salvat este conturat în galben.

- > Introduceți stick-ul USB BERNINA în portul USB al mașinii.



- > Atingeți pictograma „Stick USB”.

- > Selectați modelul de brodat care va fi suprascris.



- > Atingeți pictograma „Confirmare”.

Importarea modelelor de cusătură

Modelele de cusătură sau combinațiile de modele de cusătură pot fi importate din modul Cusut în modul Broderie și editate ca motive de brodat. Prin urmare, broderia interminabilă poate fi combinată rapid și ușor și salvată ca un motiv de brodat în fișierul „Motive de brodat personale”.



> Atingeți pictograma „Ecran de pornire”.



> Atingeți pictograma „Mod de cusut”.
> Selectați un model de cusătură.



> Atingeți pictograma „Ecran de pornire”.



> Atingeți pictograma „Mod de brodat”.
– Modelul de cusătură este salvat automat în fișierul „Motive de brodat personale”.



> Selectați fișierul „Motive de brodat personale”.
> Selectați un motiv de brodat.

Încărcarea unui motiv de brodat din memoria personală



> Atingeți pictograma „Selectare”.



> Atingeți pictograma „Încărcare motiv de brodat”.



> Selectați fișierul „Motive de brodat personale”.
> Selectați un motiv de brodat.

Încărcarea unui motiv de brodat de pe stick-ul USB BERNINA



> Atingeți pictograma „Selectare”.
> Introduceți stick-ul USB BERNINA în portul USB al mașinii.



> Atingeți pictograma „Stick USB”.
> Selectați un motiv de brodat personal.

Ștergerea unui motiv de brodat din memoria personală

Motivele de brodat care sunt salvate în memoria personală pot fi șterse individual.



> Atingeți pictograma „i”-Dialog.



> Atingeți pictograma „Ștergere”



– Atingeți pictograma „Mașină de brodat” și este activată.

> Selectați motivul de brodat care va fi șters.



> Atingeți pictograma „Confirmare”.

Ștergerea unui motiv de brodat de pe stick-ul USB BERNINA



> Atingeți pictograma „Selectare”.



> Atingeți pictograma „Ștergere”

> Introduceți stick-ul USB BERNINA în portul USB al mașinii.



> Atingeți pictograma „Stick USB”.

> Selectați motivul de brodat care va fi șters.



> Atingeți pictograma „Confirmare”.



16 Brodare

16.1 Brodarea utilizând butonul „Start/Stop”

În cazul unei întreruperi a energiei, procesul de brodare este întrerupt. După repornire, mașina merge în poziția care a brodat ultima dată.



- > Apăsați butonul „Start/Stop” pentru a porni mașina de brodat.
 - Toate părțile motivului care au culoarea curentă sunt brodate.
 - Mașina de brodat se oprește automat la sfârșit.
 - Ambele fire sunt tăiate automat.
 - Mașina de brodat trece automat la următoarea culoare.



- > Schimbați firul superior.
- > Apăsați butonul „Start/Stop” pentru a broda noua culoare.
 - După terminarea motivului de brodat, mașina se oprește automat și firele sunt tăiate automat.

16.2 Creșterea vitezei de brodat

Pentru a asigura cea mai bună calitate a broderiei, viteza de brodare este redusă în funcție de poziția de brodat. Alegeți între cele două opțiuni pentru a broda fie la viteză optimă, fie la viteză maximă. Standard = viteză optimă. Trebuie avut în vedere că nu se poate asigura calitatea motivului brodat la viteză maximă.

Prin oprirea și pornirea mașinii, se activează viteza de brodat optimă.

Condiție prealabilă:

- Motivul de brodat este selectat.



- > Atingeți pictograma „Viteză de brodat”.
 - Este activată viteza maximă.
- > Atingeți din nou pictograma „Viteză de brodat”.
 - Este activată viteza optimă.

16.3 Reglarea întinderii firului superior

Setarea de bază a întinderii firului superior se asigură automat imediat după selectarea unui model de cusătură sau de brodat.

Întinderea firului superior este setată optim în fabrica BERNINA și mașina a fost testată. Firul Metrosene/Seralon de mărimea 100/2 (societatea Mettler, Elveția) este utilizat pentru firul superior și cel de bobină.

Când utilizați diferite tipuri de fire de cusătură sau de brodat, întinderea optimă poate varia. Prin urmare, poate fi necesară reglarea individuală a întinderii firului superior în funcție de obiectul de cusut sau de brodat, precum și de modelul de cusătură sau de brodat dorit.

Cu cât întinderea firului superior este mai mare, cu atât firul superior este mai întins, ceea ce înseamnă că firul bobinei este tras către partea superioară a țesăturii. Când întinderea firului superior este redusă, firul superior este mai puțin întins, ceea ce înseamnă că firul bobinei este tras mai puțin.

Modificările întinderii firului superior afectează modelul de cusătură sau de brodat curent selectat. Modificările permanente ale întinderii firului superior pentru modul de cusut (consultați pagina 49) și pentru modul de brodat (consultați pagina 53) pot fi efectuate în programul de configurare.

Condiție prealabilă:

- În programul de configurare, întinderea firului superior a fost modificată.



- > Atingeți pictograma „Întinderea firului superior”.
- > Deplasați cursorul cu ajutorul stiloului pentru ecran tactil/degetului pentru a mări sau micșora întinderea firului superior.



- > Atingeți pictograma cu cadru galben din dreapta pentru a reseta modificările la setările implicite.
- > Atingeți pictograma cu cadru galben din stânga pentru a reseta modificările la setările implicite din Programul de configurare.

16.4 Brodarea cu ajutorul pedalei de comandă

Brodarea cu ajutorul pedalei de comandă este recomandată atunci când trebuie brodată doar o scurtă secvență. În timpul brodării, pedala de comandă trebuie ținută apăsată tot timpul.

- > Apăsați pedala de comandă pentru începerea brodării.

17 Anexă

17.1 Întreținere și curățare

Curățarea afișajului

- > Curățați afișajul atunci când este oprit cu o lavetă moale din microfibră, ușor umedă.

Curățarea graiferului

Îndepărtați în mod regulat resturile de fir de sub placa de cusut.



Componente acționate electronic

Pericol de vătămare corporală în apropierea acului și cârligului.

- > Ridicați piciorușul presor.
- > Opriți mașina și deconectați-o de la sistemul de alimentare.

- > Scoateți suportul piciorușului presor și acul.
- > Coborâți graiferul.



- > Scoateți placa de cusut.
- > Curățați graiferul cu peria.

Curățarea cârligului



Componente acționate electronic

Pericol de vătămare corporală în apropierea acului și cârligului.

- > Opriți mașina și deconectați-o de la sistemul de alimentare.

- > Deschideți capacul bobinei.
- > Scoateți suveica.
- > Împingeți suportul de fixare spre stânga.



- > Lăsați în jos brațul de fixare împreună cu capacul negru al inelului de rulare a cârligului.
- > Scoateți cârligul.



- > Curățați zona cursei cârligului cu peria; nu folosiți niciodată un instrument ascuțit.
- > Țineți cârligul de axul din centru cu două degete.
- > Introduceți cârligul, cu marginea inferioară în față, înclinat de sus în jos, în spatele capacului inelului de rulare a cârligului.
- > Poziționați cârligul cu cele două proeminențe potrivite la orificiile din cârlig, marcajul colorat pe dispozitivul de acționare a cârligului trebuie să fie vizibil prin orificiul cârligului.
- > Introduceți cârligul
 - Cârligul este magnetic și, prin urmare, se fixează în poziția corectă.
- > Închideți capacul inelului de rulare a cârligului și suportul de fixare până când se cuplează suportul de eliberare.
- > Rotiți roata de mână pentru a verifica.
- > Introduceți suveica.

Lubrifierea cârligului



ATENȚIE

Componente acționate electronic

Pericol de vătămare corporală în apropierea acului și cârligului.

- > Opriiți mașina și deconectați-o de la sistemul de alimentare.

OBSERVAȚIE

Lubrifierea cârligului

O cantitate prea mare de ulei poate contamina țesătura și firul.

- > După lubrifiere, coaseți/brodați mai întâi o bucată de probă.

- > Scoateți suveica.
- > Împingeți suportul de fixare spre stânga.



- > Lăsați în jos brațul de fixare împreună cu capacul negru al inelului de rulare a cârligului.

17.2 Depanarea







Defecțiune	Cauza	Soluția
Formarea neuniformă a cusăturilor	Fir superior prea strâns sau prea slăbit.	> Reglați întinderea firului superior.
	Acul este bont sau îndoit.	> Înlocuiți acul; asigurați-vă că utilizați un ac BERNINA nou de calitate.
	Ac de calitate slabă.	> Utilizați un ac BERNINA nou de calitate.
	Fir de calitate slabă.	> Utilizați un fir de calitate.
	Combinăție ac/fir incorectă.	> Potrivii acul la mărimea firului.
	Înfilare incorectă.	> Reînfilăți.
	S-a tras țesătura.	> Alimentați țesătura în mod uniform.
Formarea neuniformă a cusăturilor	Se folosește o suveică incorectă.	> Utilizați suveica furnizată marcată cu triunghiul.
Cusături omise	Ac incorect.	> Utilizați sistemul de ac 130/705H.
	Acul este bont sau îndoit.	> Înlocuiți acul.
	Ac de calitate slabă.	> Utilizați un ac BERNINA nou de calitate.
	Acul este introdus incorect.	> Introduceți acul cu partea plată în spate cât intră în suportul de ac și strângeți șurubul.
	Vârf de ac incorect.	> Potrivii vârful acului la textura materialului.
Cusături defecte	Resturi de fire între discurile de întindere a firului.	> Pliăți o bucată de material subțire și introduceți marginea pliată (nu marginile nefinisate) între discurile de întindere a firului.
	Înfilare incorectă.	> Reînfilăți.
	Resturi de fire sub arcul suveicii.	> Scoateți resturile de fire de sub arc.

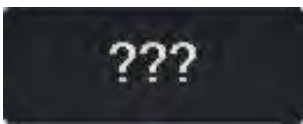
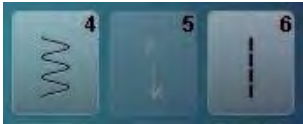









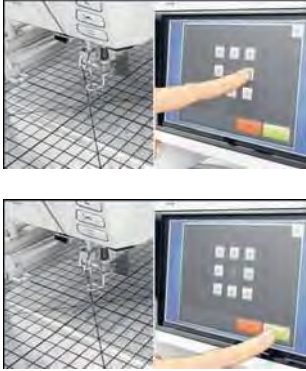

Defecțiune	Cauza	Soluția
Mașina nu pornește	Temperatură nefavorabilă a încăperii.	> Puneți mașina într-o încăpere caldă cu o oră înainte de utilizare. > Conectați mașina și porniți-o.
	Mașina este defectă.	> Contactați distribuitorul specializat BERNINA.
Nici lampa de cusut, nici lampa de pe brațul liber nu se aprind	Setări în programul de configurare.	> Activați în programul de configurare.
	Lampa de cusut este defectă.	> Contactați distribuitorul specializat BERNINA.
Indicatorul firului superior nu reacționează	Setări în programul de configurare.	> Activați în programul de configurare.
	Indicatorul firului superior este defect.	> Contactați distribuitorul specializat BERNINA.
Indicatorul firului bobinei nu reacționează	Setări în programul de configurare.	> Activați în programul de configurare.
	Indicatorul firului bobinei este defect.	> Contactați distribuitorul specializat BERNINA.
Eroare în timpul actualizării software-ului	Stick-ul USB nu este recunoscut.	> Utilizați un stick USB BERNINA.
	Procesul de actualizare este blocat și clepsidra de pe afișaj este inactivă.	> Scoateți stick-ul USB. > Opriți mașina. > Porniți mașina. > Respectați instrucțiunile de pe afișaj.
	Data actualizării software nu poate fi găsită.	> Dezarhivați datele actualizării. > Salvați datele actualizării software direct pe suportul de date și nu într-un fișier de pe stick-ul USB.
Piciorușul presor BSR #42 nu a fost detectat	Obiectivul este murdar.	> Curățați obiectivul cu o lavetă moale, ușor umezită.
	Cablul BSR nu este introdus corect.	> Introduceți conectorul BSR pe verticală până când simțiți că face clic în poziție.

17.3 Mesaje de eroare

Mesaj pe afișaj	Cauză	Soluția
	Număr necunoscut al cusăturii.	> Verificați introducerea și introduceți noul număr.
	Selectarea modelului de cusătură nu este posibilă în modul Combi.	> Combinați alte cusături.

Mesaj pe afișaj	Cauză	Soluția
	Graiferul nu este coborât.	> Apăsăți butonul „Graifer sus/jos” pentru a coborî graiferul.
	Acul și placa de cusut selectate nu pot fi utilizate în combinație.	> Înlocuiți acul. > Înlocuiți placa de cusut.
	Acul nu se află la capătul său superior.	> Reglați poziția acului cu roata de mână.
	Firul superior este utilizat complet.	> Reînfilați.
	Firul superior s-a rupt.	> Reînfilați.
	Firul bobinei este utilizat complet.	> Reînfilați.
	Firul bobinei s-a rupt.	> Curățați cârligul. > Reînfilați.
	Motorul principal nu funcționează.	> Întoarceți roata de mână în sensul acelor de ceasornic până când acul este în poziția sa superioară. > Scoateți placa de cusut. > Îndepărtați resturile de fire. > Curățați cârligul. > Scoateți cârligul și asigurați-vă că nu există bucăți de vârfuri de ac rupte pe spatele magnetic al cârligului.
	Contactul dintre mașină și modulul de brodat este întrerupt din cauza vibrațiilor.	> Asigurați-vă că modulul și mașina sunt așezate pe o suprafață stabilă, dreaptă. > Conectați la modulul de brodat la mașină.

Mesaj pe afișaj	Cauză	Soluția
	Poziția acului nu corespunde cu centrul cercului.	> Calibrați cercul.
	Modulul de brodat nu este atașat.	<ul style="list-style-type: none"> > Conectați la modulul de brodat la mașină. > Contactați distribuitorul specializat BERNINA pentru verificarea mașinii.
	Cercul nu este atașat.	> Atașați cercul.
	Cercul este atașat.	> Scoateți cârligul.
	Mișcarea cercului urmează.	> Atingeți pictograma „Confirmare”.
	Mega Hoop în partea de sus.	> Aduceți cercul Mega Hoop în poziția superioară.
	Mega Hoop în centru.	> Aduceți cercul Mega Hoop în poziția centrală.

Mesaj pe afișaj	Cauză	Soluția
	Mega Hoop în partea de jos.	> Aduceți cercul Mega Hoop în poziția inferioară.
	Motivul de brodat este parțial în afara cercului.	> Repoziționați motivul de brodat și reîncepeți să-l brodați.
	Motivul de brodat este prea mare.	> Reduceți dimensiunea motivului de brodat. > Atașați un cerc de broderie mai mare.
Capacitate liberă prea mică pe stick-ul USB BERNINA (accesoriu opțional).	Capacitate liberă insuficientă pe stick-ul USB BERNINA (accesoriu opțional).	> Asigurați-vă că se utilizează stick-ul USB BERNINA (accesoriu opțional). > Ștergeți datele de pe stick-ul USB BERNINA (accesoriu opțional).
Nu există date proprii pe stick-ul USB BERNINA (accesoriu opțional).	Nu există date personale pentru recuperare pe stick-ul USB BERNINA (accesoriu opțional).	> Asigurați-vă că datele și setările au fost salvate pe stick-ul USB BERNINA (accesoriu opțional).
Recuperarea datelor proprii a eșuat.	Software-ul s-a actualizat cu succes, dar datele proprii nu au putut fi recuperate.	> Asigurați-vă că datele și setările au fost salvate pe stick-ul USB BERNINA (accesoriu opțional). > Transferați datele salvate pe mașină.
Nu s-a introdus niciun stick USB BERNINA. Asigurați-vă că în timpul actualizării automate complete același stick USB BERNINA rămâne în permanență introdus.	Nu s-a introdus stick-ul USB BERNINA (accesoriu opțional).	> Utilizați un stick USB BERNINA (accesoriu opțional) care oferă suficientă capacitate liberă.
Actualizarea software-ului nu a reușit.	Cea mai recentă versiune software nu poate fi găsită pe stick-ul USB.	> Asigurați-vă că fișierul zip comprimat a fost dezarhivat pentru actualizarea software-ului. > Verificați dacă datele pentru actualizarea software sunt salvate direct pe suportul de date și nu într-un fișier de pe stick-ul USB. > Actualizați software-ul

Mesaj pe afișaj	Cauză	Soluția
	<p>Mașina are nevoie de curățare/lubrifiere.</p>	<ul style="list-style-type: none"> > Curățați mașina. > Lubrifiați cârligul. <p>Informații importante privind lubrifierea: O cantitate prea mare de ulei poate contamina țesătura și firul.</p> <ul style="list-style-type: none"> > După lubrifiere, coaseți/brodați mai întâi o bucată de probă.
<p>Tăietorul automat de fire (la dispozitivul de prindere a firelor) necesită curățare.</p>	<p>Tăietorul automat de fire trebuie curățat. Mesajul apare de fiecare dată când mașina este pornită de îndată ce au fost efectuate 1000 de cicluri de tăiere.</p>	<ul style="list-style-type: none"> > Atingeți pictograma „Confirmare”. <ul style="list-style-type: none"> – Aparatul apelează funcția „Curățați tăietorul de fire”. > Curățați dispozitivul de prindere a firelor conform instrucțiunilor de pe afișaj. <ul style="list-style-type: none"> – Contorul pentru ciclurile de tăiere este resetat.
<p>Este timpul pentru lucrările periodice de întreținere. Contactați distribuitorul specializat BERNINA pentru a face o programare.</p>	<p>Mașina necesită întreținere. Mesajul apare după ce intervalul pentru lucrări de întreținere programat a expirat.</p> <p>Informații importante: Efectuarea la timp a lucrărilor de curățare și întreținere a mașini, asigură funcționarea corespunzătoare și o durată de viață mare. Ignorarea termenelor poate afecta durata de serviciu și restrânge garanția. Alocarea costurilor pentru lucrările de întreținere este reglementată la nivel național. Consultați-vă distribuitorul specializat sau atelierul de service pentru mai multe detalii.</p>	<ul style="list-style-type: none"> > Contactați distribuitorul specializat BERNINA. > Ștergeți temporar mesajul atingând pictograma „ESC”. <p>După ce ați șters mesajul de trei ori, mesajul va apărea imediat după expirarea următorului interval pentru lucrări serviciu.</p>

17.4 Depozitare și eliminare

Depozitarea mașinii

Se recomandă depozitarea mașinii în ambalajul original. Dacă mașina este depozitată într-o încăpere rece, aceasta trebuie adusă într-o încăpere caldă cu aproximativ o oră înainte de utilizare.

- > Opriți mașina și deconectați-o de la sistemul de alimentare.
- > Nu depozitați mașina în aer liber.
- > Protejați mașina împotriva influențelor climatice.

18 Prezentarea generală a modelelor de cusătură

18.1 Prezentarea generală a modelelor de cusătură

Cusături practice

1	2	3	4	5	6	7	8	9	10	11
12	13	14	15	16	17	18	19	20	22	23
24	25	26	27	29	30	32	33	34	35	36
37										

Butoniere

51	52	53	54	55	56	57	58	59	63	64
65	67	69	60	61	62					

Cusături decorative

Cusături naturale

101	102	103	104	106	107	108	109	110	111	112
113	114	115	116	117	118	119	122	123	124	125

129	130	131	132	137	138	139	140	141	142	143
144	145	146	150	152	153	154	155	156	159	160
161	167	168	169	170	171	174	175	176	177	178
179	180	181	182	183	184	185				

Cusături încrucișate

301	302	303	304	305	306	307	308	309	314	319
320	321	322	323	324	325	326	327	328	329	330
331	332	333	334	335	336	337	338	339	371	372
373										

Cusături satinate

401	402	405	406	407	408	409	410	412	413	414
415	416	417	418	419	421	422	423	424	425	426

427	428	429	431	433	434	436	437	440	442	443
444	445	447	448	449	453	454	455	456	461	465
466	471	472	473							

Cusături ornamentale

601	602	603	604	605	606	607	608	609	610	611
612	613	614	615	616	618	619	620	621	622	623
624	625	626	627	628	629	630	631	632	633	634
635	636	637	639	640	641	642	643	644	645	646
647	648	649	650	651	652	653	654	655	656	657
658	660	661	662	663	664	665	666	677	678	679
680	682	683	684	685	686	691				

Cusături tradiționale

701	702	703	704	705	706	707	708	709	710	711
712	713	714	715	716	717	721	722	723	724	725
726	727	729	730	731	732	733	734	735	736	737
738	739	740	741	742	743	744	745	746	747	748
749	750	751	752	756	769	770	771	772	773	774
775	776	777	778	779	780	781	782	783		

Noutăți

901	902	903	904	905	906	907	908	909	910	911
912	913	914	915	916	917	918	919	920	921	922
924	926	928	929	935	937	938	939	940	944	945
946	948	949	950	952	954	955	957	958	959	960

961	962									

Cusături speciale

1101	1102	1103	1104	1105	1106	1107	1108	1109	1110	1113
1115	1116	1121	1122	1124						

Cusături de matlasare

1301	1302	1303	1304	1305	1306	1307	1308	1309	1310	1311
1312	1313	1314	1315	1316	1317	1318	1319	1320	1321	1322
1323	1324	1325	1326	1327	1329	1330	1331	1332	1333	1334
1335	1336	1337	1338	1339	1340	1341	1342	1343	1344	1345
1346	1363	1364	1365	1366	1367	1368	1369	1370	1371	1373
1374	1375	1376	1377	1378	1379	1380	1381	1382	1384	1385
1386	1387	1388	1389	1390	1391	1393	1394			

Internațional

1701	1702	1703	1704	1705	1706	1707	1708	1709	1710	1711
1715	1716	1717	1718	1719	1720	1721	1722	1723		

Anotimpuri

2001	2002	2003	2004	2005	2006	2007	2008	2009	2015	2017
2019	2022	2023								

18.2 Prezentarea generală a motivelor de brodat

Editarea motivelor de brodat





Lăsați-vă creativitate să prindă aripi. O vastă selecție de motive de brodat vă stă la dispoziție.





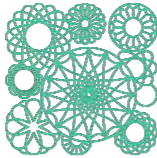
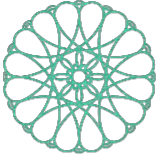
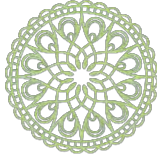
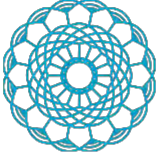

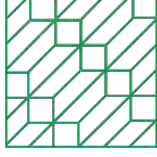
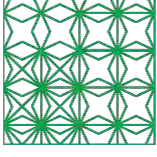
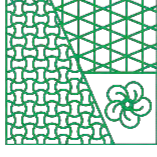

Dacă una dintre pictogramele următoare se află sub numărul motivului de brodat, puteți găsi informații suplimentare la

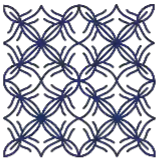
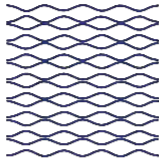
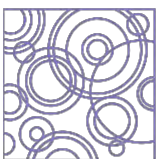

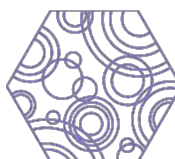







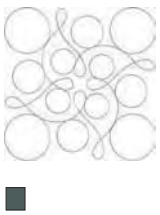

www.bernina.com/specialeffects.











	Punct detașat		Model broderie spartă (motiv)
	Broderie cu găuri		Broderie cu șnur
	Broderie cu franjuri		Proiecte în cerc
	Broderie aplicată		Fonturi pufoase
	Model CutWork (motiv)		Matlasare
	Model PaintWork (motiv)		Trapunto
	Model CrystalWork (motiv)		

Motive matlasate

















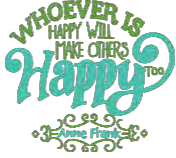









Nr.	Culori ale motivului de brodat	Lățime x înălțime > mm > inch	Nr.	Culori ale motivului de brodat	Lățime x înălțime > mm > inch
12380-43	 ■	123 x 123 4,84 x 4,84	12499-23	 ■	123 x 123 4,84 x 4,84
12499-06	 ■	101 x 101 3,98 x 3,98	12499-04	 ■	123 x 123 4,84 x 4,84
12499-05	 ■	123 x 123 4,84 x 4,84	12499-24	 ■	133 x 214 5,24 x 8,43
12416-04	 ■	89 x 89 3,50 x 3,50	12416-03	 ■	124 x 124 4,88 x 4,88
12416-26	 ■	43 x 174 1,69 x 6,85	NB347-48	 ■	76 x 76 2,99 x 2,99
NB334-48	 ■	127 x 127 5 x 5	NB335-48	 ■	127 x 127 5 x 5



























Nr.	Motiv de brodat culori	Lățime x Înălțime > mm > inch	Nr.	Motiv de brodat culori	Lățime x Înălțime > mm > inch
NZ498	 ■	89 x 88 3,47 x 3,47	NZ503	 ■	99 x 98 3,90 x 3,86
82013-29	 ■	121 x 121 4,76 x 4,76	82013-30	 ■	83 x 166 3,27 x 6,54
82013-31	 ■	57 x 57 2,24 x 2,24	82013-32	 ■	121 x 105 4,76 x 4,13
12416-24	 ■	88 x 73 3,47 x 2,87	12607-16	 ■	122 x 122 4,80 x 4,80
12616-16	 ■	122 x 122 4,80 x 4,80	12380-22	 ■	110 x 60 4,33 x 2,36
12380-30	 ■	89 x 96 3,50 x 3,78	12380-04	 ■	83 x 89 3,27 x 3,50















Nr.	Culori ale motivului de brodat	Lățime x înălțime > mm > inch	Nr.	Culori ale motivului de brodat	Lățime x înălțime > mm > inch
12380-08		89 x 89 3,50 x 3,50	BD800		127 x 122 5 x 4,80
BD804		122 x 123 4,80 x 4,84	BD796		47 x 174 1,85 x 6,85
BD837		123 x 123 4,84 x 4,84	BD292		94 x 95 3,70 x 3,74
BD299		94 x 95 3,70 x 3,74	BD308		95 x 94 3,74 x 3,70
BD413		97 x 97 3,82 x 3,82	BD554		109 x 109 4,29 x 4,29
BD553		113 x 121 4,45 x 4,76	BD567		107 x 108 4,21 x 4,25

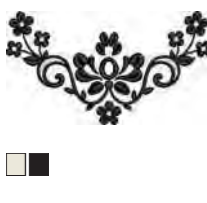

Nr.	Culori ale motivului de brodat	Lățime x înălțime > mm > inch	Nr.	Culori ale motivului de brodat	Lățime x înălțime > mm > inch
BD394		97 x 96 3,82 x 3,78	BD412		89 x 53 3,50 x 2,09
BD501		63 x 61 2,48 x 2,40	BD502		61 x 60 2,40 x 2,36
BD513		63 x 63 2,48 x 2,48	BD514		63 x 62 2,48 x 2,44
BD562		63 x 126 2,48 x 4,96	BD568		109 x 160 4,29 x 6,30
BD563		89 x 89 3,50 x 3,50	BD569_48		120 x 120 4,72 x 4,72

Ornamente

















Nr.	Motiv de brodat culori	Lățime x Înălțime > mm > inch	Nr.	Motiv de brodat culori	Lățime x Înălțime > mm > inch
NB826-48	 	134 x 133 5,28 x 5,20	NB843-48	 	87 x 121 3,43 x 4,76
12633-06	 	119 x 119 4,69 x 4,69	12473-06	 	133 x 119 5,24 x 4,69
12473-4	 	93 x 184 3,66 x 7,24	BE790403	 	140 x 130 5,51 x 5,12
80090-06 	 	83 x 37 3,27 x 1,46	80090-07 	 	128 x 36 5,04 x 1,42
19999-002	 	124 x 136 4,88 x 5,35	NB934-48	 	132 x 164 5,20 x 6,46
NB935-48	 	104 x 168 4,10 x 6,61	21021-05	 	118 x 155 4,65 x 6,10













Nr.	Motiv de brodat Culori	Lățime x Înălțime > mm > inch	Nr.	Motiv de brodat Culori	Lățime x Înălțime > mm > inch
21021-04	 	123 x 150 4,84 x 5,91	21021-06	 	116 x 109 4,57 x 4,29
12490-03	 	118 x 113 4,65 x 4,45	12490-04	 	146 x 122 5,75 x 4,80
12490-05	 	125 x 104 4,92 x 4,10	12528-12	 	123 x 123 4,84 x 4,84
12528-03	 	76 x 130 2,99 x 5,12	OC07207	 	105 x 138 4,13 x 5,43
82007-11 	 	111 x 94 4,37 x 3,70	82007-44	 	114 x 114 4,49 x 4,49
82006-30 	 	99 x 174 3,90 x 6,85	NB251	 	71 x 103 2,80 x 4,06





Nr.	Culori ale motivului de brodat	Lățime x înălțime > mm > inch	Nr.	Culori ale motivului de brodat	Lățime x înălțime > mm > inch
BE790405		125 x 185 4,92 x 7,28	FB126		86 x 102 3,39 x 4,02
BE790502		59 x 58 2,32 x 2,28	21003-26 		123 x 124 4,84 x 4,88
NB403		78 x 78 3,07 x 3,07	NB373		121 x 176 4,76 x 6,93
NB442		55 x 58 2,17 x 2,28	NB481		123 x 67 4,84 x 2,64
NB749		126 x 262 4,96 x 10,32	NA959 		75 x 103 2,95 x 4,06
FB106		128 x 92 5,04 x 3,62	NB002		59 x 35 2,32 x 1,38

Nr.	Culori ale motivului de brodat	Lățime x înălțime > mm > inch	Nr.	Culori ale motivului de brodat	Lățime x înălțime > mm > inch
WS655	 	116 x 222 4,57 x 8,74			















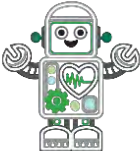
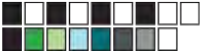



Flori























Nr.	Culori ale motivului de brodat	Lățime x înălțime > mm > inch	Nr.	Culori ale motivului de brodat	Lățime x înălțime > mm > inch
21012-04 	 	123 x 123 4,84 x 4,84	21027-01	 	123 x 122 4,84 x 4,80
21027-14	 	120 x 120 4,72 x 4,72	21027-16	 	57 x 151 2,24 x 5,95
21027-17	 	57 x 151 2,24 x 5,95	21017-01	 	104 x 157 4,10 x 6,18
FI136	 	84 x 89 3,31 x 3,50	FI142	 	79 x 85 3,11 x 3,35

















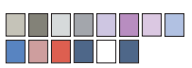

Nr.	Culori ale motivului de brodat	Lățime x înălțime > mm > inch	Nr.	Culori ale motivului de brodat	Lățime x înălțime > mm > inch
82006-07		123 x 165 4,84 x 6,50	21006-02		114 x 135 4,49 x 5,32
80001-23		85 x 101 3,35 x 3,98	12457-06		106 x 172 4,17 x 6,77
12457-13		113 x 130 4,45 x 5,12	21009-21		64 x 107 2,52 x 4,21
BE790408		58 x 89 2,28 x 3,50	21002-02		109 x 160 4,29 x 6,30
FB492		86 x 293 3,39 x 11,54	FP814		88 x 84 3,47 x 3,31
FQ562		90 x 156 3,54 x 6,14	FQ722		80 x 90 3,15 x 3,54

Nr.	Culori ale motivului de brodat	Lățime x înălțime > mm > inch	Nr.	Culori ale motivului de brodat	Lățime x înălțime > mm > inch
FQ733	 	66 x 66 2,60 x 2,60	NB209	 	90 x 89 3,54 x 3,50







Copii





























Nr.	Motiv de brodat culori	Lățime x înălțime > mm > inch	Nr.	Motiv de brodat culori	Lățime x înălțime > mm > inch
CK859 	 	118 x 141 4,65 x 5,55	12590-03 	 	135 x 146 5,32 x 5,75
CK867 	 	122 x 132 4,80 x 5,20	CM031-48 	 	85 x 63 3,35 x 2,48
12401-17	 	98 x 55 3,86 x 2,17	CK520	 	75 x 60 2,95 x 2,36
CK510	 	76 x 59 2,99 x 2,32	CK522	 	70 x 53 2,76 x 2,09







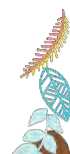











Nr.	Motiv de brodat Culori	Lățime x Înălțime > mm > inch	Nr.	Motiv de brodat Culori	Lățime x Înălțime > mm > inch
CK863 		127 x 124 5 x 4,88	NB198-48		94 x 72 3,70 x 2,84
BE790307 		141 x 126 5,55 x 4,96	BE790311 		114 x 152 4,49 x 5,98
BE790305 		118 x 145 4,65 x 5,71	BE790306 		132 x 151 5,20 x 5,95
BE790309 		87 x 149 3,43 x 5,87	BE790310 		138 x 136 5,40 x 5,35
BE790312 		122 x 133 4,80 x 5,24	BE790313 		99 x 102 3,86 x 4,02
CK511		76 x 64 2,99 x 2,52	CM193-48 		106 x 127 4,17 x 5

Nr.	Culori ale motivului de brodat	Lățime x înălțime > mm > inch	Nr.	Culori ale motivului de brodat	Lățime x înălțime > mm > inch
CK667 	 	99 x 82 3,90 x 3,23	CK738	 	89 x 85 3,50 x 3,35
CK970	 	84 x 81 3,31 x 3,19	CM147	 	55 x 99 2,17 x 3,90
CM348	 	119 x 167 4,69 x 6,58	CM362 	 	120 x 113 4,72 x 4,45
CM376 	 	100 x 97 3,94 x 3,82	NB193	 	113 x 96 4,45 x 3,78













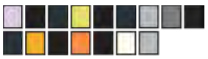
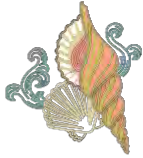











Borduri și dantelă













Nr.	Motiv de brodat culori	Lățime x înălțime > mm > inch	Nr.	Motiv de brodat culori	Lățime x înălțime > mm > inch
21021-25 	 	33 x 71 1,30 x 2,80	OC00303 	 	100 x 110 3,94 x 4,33





















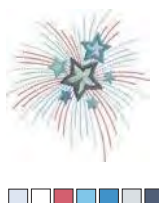

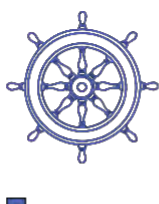

Nr.	Motiv de brodat culori	Lățime x Înălțime > mm > inch	Nr.	Motiv de brodat culori	Lățime x Înălțime > mm > inch
12659-01 	 	45 x 57 1,77 x 2,24	12659-06 	 	36 x 59 1,42 x 2,32
HG341	 	63 x 63 2,48 x 2,48	NX957	 	97 x 88 3,82 x 3,47
NX696	 	91 x 90 3,58 x 3,54	FB461 	 	121 x 121 4,76 x 4,76
12633-20	 	34 x 170 1,34 x 6,69	12508-08	 	40 x 150 1,58 x 5,91
12508-17	 	42 x 152 1,65 x 5,98	OC33411	 	24 x 177 0,95 x 6,97
OC33416 	 	36 x 127 1,42 x 5	12485-12	 	139 x 41 5,47 x 1,61

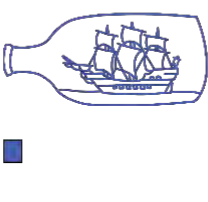
Nr.	Culori ale motivului de brodat	Lățime x înălțime > mm > inch	Nr.	Culori ale motivului de brodat	Lățime x înălțime > mm > inch
21013-29	 	40 x 152 1,58 x 5,98	BE110415	 	43 x 172 1,69 x 6,77
FA981	 	35 x 142 1,38 x 5,59	21002-21	 	21 x 150 0,83 x 5,91
21009-29	 	31 x 152 1,22 x 5,98	82005-40	 	26 x 239 1,02 x 9,41
NA914	 	120 x 18 4,72 x 0,71	NB520	 	26 x 175 1,02 x 6,89
FB436	 	132 x 29 5,20 x 1,14			

Anotimpuri







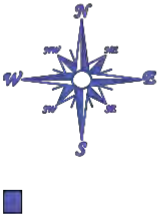

Nr.	Motiv de brodat culori	Lățime x Înălțime > mm > inch	Nr.	Motiv de brodat culori	Lățime x Înălțime > mm > inch
HG746-48 	 	111 x 138 4,37 x 5,43	NB754-48	 	114 x 128 4,49 x 5,04
21019-14 	 	123 x 130 4,84 x 5,12	HG795-48	 	89 x 164 3,50 x 6,46
12597-16	 	88 x 85 3,47 x 3,35	80009-17	 	85 x 129 3,35 x 5,08
HE255 	 	133 x 127 5,24 x 5	HE252 	 	88 x 145 3,47 x 5,71
HG747-48 	 	124 x 147 4,88 x 5,79	NB759-48	 	98 x 61 3,86 x 2,40

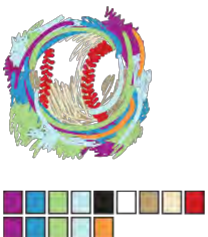
Nr.	Motiv de brodat Culori	Lățime x Înălțime > mm > inch	Nr.	Motiv de brodat Culori	Lățime x Înălțime > mm > inch
HD976		101 x 108 3,98 x 4,25	HG806-48		27 x 170 1,06 x 6,69
12415-32		79 x 191 3,11 x 7,52	12415-29		108 x 172 4,25 x 6,77
12433-05 		83 x 124 3,27 x 4,88	12417-04		84 x 97 3,31 x 3,82
BE790303		69 x 70 2,72 x 2,76	HE962		120 x 135 4,72 x 5,32
12421-11		39 x 43 1,54 x 1,69	12421-37		67 x 61 2,64 x 2,40
12421-03		45 x 48 1,77 x 1,89	CM287		90 x 117 3,54 x 4,60



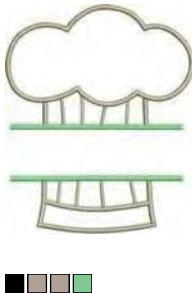











Nr.	Culori ale motivului de brodat	Lățime x înălțime > mm > inch	Nr.	Culori ale motivului de brodat	Lățime x înălțime > mm > inch
CM426	 	45 x 96 1,77 x 3,78	FQ749	 	77 x 94 3,03 x 3,70
HE919	 	89 x 69 3,50 x 2,72	HG053	 	122 x 121 4,80 x 4,76
HG319	 	88 x 151 3,47 x 5,95	HG460	 	91 x 98 3,58 x 3,86
NB317	 	87 x 86 3,43 x 3,39	NA617	 	96 x 96 3,78 x 3,78
NA592	 	114 x 51 4,49 x 2,01	NC009-48	 	18 x 94 0,71 x 3,70
NA597	 	56 x 52 2,21 x 2,05	NB03	 	69 x 35 2,72 x 1,38

Nr.	Motiv de brodat culori	Lățime x Înălțime > mm > inch	Nr.	Motiv de brodat culori	Lățime x Înălțime > mm > inch
NA614		102 x 101 3,98 x 3,98			





Sporturi și pasiuni





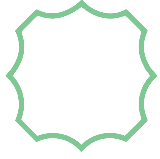























Nr.	Motiv de brodat culori	Lățime x Înălțime > mm > inch	Nr.	Motiv de brodat culori	Lățime x Înălțime > mm > inch
12472-01 		137 x 141 5,39 x 5,55	12611-08 		80 x 119 3,15 x 4,69
12611-18 		130 x 157 5,12 x 6,18	NX737		72 x 98 2,84 x 3,86
82014-28 		141 x 117 5,55 x 4,61	12383-18		90 x 171 3,54 x 6,73

Animale

































Nr.	Motiv de brodat culori	Lățime x Înălțime > mm > inch	Nr.	Motiv de brodat culori	Lățime x Înălțime > mm > inch
WP415-48	 	132 x 148 5,20 x 5,83	WP421-48	 	95 x 137 3,74 x 5,39
CM213-48 	 	58 x 101 2,28 x 3,98	NA248	 	77 x 73 3,03 x 2,87
HD977	 	97 x 98 3,82 x 3,86	LJ598	 	106 x 81 4,17 x 3,19
CM220 	 	71 x 71 2,80 x 2,80			









Cadre și borduri

Nr.	Culori ale motivului de brodat	Lățime x Înălțime > mm > inch	Nr.	Culori ale motivului de brodat	Lățime x Înălțime > mm > inch
12611-27 	 	136 x 137 5,35 x 5,39	32078-04 	 	123 x 172 4,84 x 6,77

Nr.	Motiv de brodat culori	Lățime x Înălțime > mm > inch	Nr.	Motiv de brodat culori	Lățime x Înălțime > mm > inch
12630-07 	 	205 x 120 8,07 x 4,72	12611-28 	 	140 x 140 5,51 x 5,51
12649-05 	 	91 x 88 3,58 x 3,47	12606-26 	 	138 x 138 5,43 x 5,43
12606-33 	 	43 x 70 1,69 x 2,76	12606-37 	 	45 x 77 1,77 x 3,03
32078-02 	 	123 x 172 4,84 x 6,77	32078-03 	 	123 x 172 4,84 x 6,77
NZ195	 	76 x 76 2,99 x 2,99	12611-21 	 	155 x 71 6,10 x 2,80
12611-23 	 	155 x 71 6,10 x 2,80	12611-22 	 	155 x 71 6,10 x 2,80
12611-24 	 	155 x 71 6,10 x 2,80			

Modele cu efecte speciale

Nr.	Motiv de brodat culori	Lățime x înălțime > mm > inch	Nr.	Culori ale motivului de brodat	Lățime x înălțime > mm > inch
12448-11_ CR 		84 x 123 3,30 x 4,84	12448-09_ PW 		121 x 161 4,76 x 6,34
DW11 		70 x 71 2,76 x 2,80	21026-08_ DW 	 	86 x 174 3,39 x 6,85
21026-02_ DW  	 	68 x 193 2,68 x 7,60	21026-02_ CR 	 	103 x 12 4,05 x 0,47
21026.05_ DW 	 	118 x 201 4,65 x 7,91	12448-08_ PW 	 	119 x 177 4,69 x 6,97
21022-13_ DW  	 	105 x 192 4,13 x 7,56	DW07 		114 x 152 4,49 x 5,98
DW05 		105 x 94 4,13 x 3,70	DW10 		119 x 119 4,69 x 4,69

Nr.	Culori ale motivului de brodat	Lățime x înălțime > mm > inch	Nr.	Culori ale motivului de brodat	Lățime x înălțime > mm > inch
BE700121 		124 x 124 4,88 x 4,88	BE700122 		119 x 37 4,69 x 1,46
BE700123 		112 x 205 4,41 x 8,07	BE700124 		141 x 134 5,55 x 5,28

motivului de brodat.....	148
Modul Combi.....	152
Modul de combinare.....	75
Montarea acului pentru brodat.....	136
Montarea piciorușului presor BSR.....	123
Montarea plăcii de cusut.....	137

N

Nervuri.....	103
--------------	-----

O

Oprirea acului sus/jos (permanentă).....	40
--	----

P

Plasarea discului de mosor.....	33
Poziționarea virtuală a cercului de broderie.....	143
Prezentarea generală a modelelor de cusătură.....	176
Prezentarea generală a modulului de brodat.....	127
Prezentarea generală a motivelor de brodat.....	181
Protecția mediului.....	12

R

Reglarea cercului.....	54
Reglarea întinderii firului superior.....	49
Reglarea poziției piciorușului presor cu ajutorul genuncherului sistemului pentru mâini libere.....	36
Reglarea presiunii piciorușului presor.....	38
Reglarea vitezei.....	71, 145
Restaurarea setărilor implicite.....	63
Ridicarea/coborârea acului.....	32

S

Salvarea datelor despre service.....	63
Salvarea unei combinații de modele de cusătură.....	76
Schimbarea culorilor.....	156
Schimbarea acului.....	38
Schimbarea plăcii de cusut.....	40
Selectarea limbii.....	60
Selectarea setărilor proprii.....	58
Selectarea unui model de cusătură.....	70
Selectarea unui motiv de brodat.....	134
Setare luminozității afișajului.....	61
Setarea cusăturilor de fixare.....	49
Setarea indicatorului de fir inferior.....	59
Setarea indicatorului de fir superior.....	59
Setarea lămpii de cusut.....	61
Setarea sunetelor.....	60
Setarea vitezei maxime de coasere.....	49
Specificații tehnice.....	175
Șnur.....	111

T

Test broderie.....	130
--------------------	-----

U

Utilizarea modului eco.....	69
Utilizarea plasei de protecție a mosorului.....	34

V

Verificarea versiunii firmware.....	61
-------------------------------------	----



în parteneriat cu

Mettler[®]

BERNINA International AG | CH-8266 Steckborn Switzerland | www.bernina.com | © Drepturi de autor BERNINA International AG

1028835.10A.04
2019-09 EN

made to create **BERNINA**