

EN Embroidery Foot with LED Pointer Installation Manual

DE Stickfuß mit LED-Zeiger Installationsanleitung

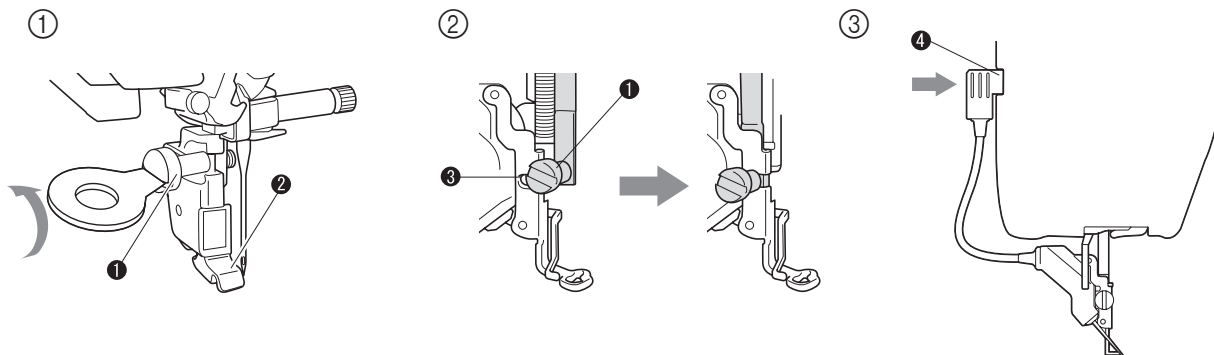

FR Manuel d'installation du pied de broderie avec pointeur lumineux

NL Installatiegids borduurvoet met LED-aanwijzer



EN



By plugging in the connector of the embroidery foot with LED pointer, the embroidering needle drop point will be indicated on the fabric, allowing you to accurately position a pattern. Press  on the LCD screen to lock all the keys and buttons on the machine before installing the embroidery foot.

- ① Use the included disc-shaped screwdriver to loosen ① the screw of ② the presser foot holder, then remove the presser foot holder.
- ② Position the embroidery foot with LED pointer on the presser foot bar by aligning ③ the notch of the embroidery foot to ① the screw. Securely tighten the screw using the screwdriver with your right hand holding the embroidery foot in place.
- ③ Plug the embroidery foot with LED pointer into ④ the connector for the embroidery foot with LED pointer, and then press  to unlock the keys and buttons.
- ④ Press  in the sewing screen to indicate the needle drop point using the LED pointer.

■ The position of the LED pointer and its brightness can be adjusted in the sewing settings screen of your machine. For details, refer to the machine's manual.

DE



Nach Einstecken des Anschlusses für den Stickfuß mit LED-Zeiger wird der Sticknadeleinstichpunkt auf dem Stoff angezeigt, so dass Sie das Muster genau positionieren können. Drücken Sie  auf dem LCD-Bildschirm, um alle Tasten am Gerät zu sperren, bevor Sie den Stickfuß installieren.

- ① Lösen Sie mit dem mitgelieferten scheibenförmigen Schraubendreher ① die Schraube des ② Nähfußhalters und nehmen Sie dann den Nähfußhalter ab.
- ② Setzen Sie den Stickfuß mit LED-Zeiger in die Nähfußstange durch Ausrichten ③ der Kerbe am Stickfuß mit ① der Schraube. Ziehen Sie die Schraube mit dem Schraubendreher fest und fixieren Sie dabei den Stickfuß mit der rechten Hand.
- ③ Stecken Sie den Stickfuß mit LED-Zeiger in ④ den Anschluss für den Stickfuß mit LED-Zeiger und drücken Sie , um die Tasten zu entsperren.
- ④ Drücken Sie  im Nähbildschirm, um den Nadeleinstichpunkt mit dem LED-Zeiger anzuzeigen.

■ Die Position des LED-Zeigers und seine Helligkeit können im Bildschirm für die Näheinstellungen der Maschine eingestellt werden. Weitere Informationen finden Sie in der Anleitung der Maschine.

FR

Lorsque vous branchez le connecteur du pied de broderie avec pointeur lumineux, le point de chute de l'aiguille pour broderie est indiqué sur le tissu, ce qui vous permet de positionner le motif avec précision. Appuyez sur  sur l'écran à cristaux liquides pour verrouiller toutes les touches et boutons de la machine avant d'installer le pied de broderie.



- ① À l'aide du tournevis en forme de disque fourni avec la machine, dévissez ① la vis du ② support du pied-de-biche et retirez celui-ci.
- ② Positionnez le pied de broderie avec pointeur lumineux sur la barre du pied-de-biche en alignant ③ l'encoche du pied sur ① la vis. Serrez fermement la vis à l'aide du tournevis en maintenant en place le pied de broderie de la main droite.
- ③ Branchez le pied de broderie avec pointeur lumineux ④ au connecteur correspondant, puis appuyez sur  pour déverrouiller les touches et les boutons.
- ④ Appuyez sur  sur l'écran de couture pour indiquer le point de chute de l'aiguille à l'aide du pointeur lumineux.

■ Vous pouvez régler la position du pointeur lumineux et sa luminosité dans l'écran de réglages de couture de votre machine. Pour plus de détails, consultez le manuel de la machine.

NL

Als u de stekker van de borduurvoet met LED-aanwijzer aansluit, wordt de positie van de borduurnaald aangegeven op de stof, zodat u nauwkeurig een patroon kunt plaatsen.

Druk op  op het LCD-scherf om de machine te vergrendelen voordat u de borduurvoet bevestigt.

- ① Gebruik de bijgeleverde schijfvormige schroevendraaier om de schroef ① op de persvoethouder ② los te draaien. Verwijder vervolgens de persvoethouder.
- ② Plaats de borduurvoet met LED-aanwijzer op de persvoetstang door de inkeping ③ in de borduurvoet uit te lijnen met de schroef ①. Draai de schroef stevig vast met de schroevendraaier terwijl u de borduurvoet met uw rechterhand op zijn plaats houdt.
- ③ Steek de stekker van de borduurvoet met LED-aanwijzer ④ in de daarvoor bestemde aansluiting en druk vervolgens op  om alle toetsen te ontgrendelen.
- ④ Druk op  in het naaischerf om de naaldpositie aan te geven met de LED-aanwijzer.

■ U kunt de positie en helderheid van de LED-aanwijzer aanpassen in het naai-instellingscherf van de machine. Raadpleeg de handleiding van de machine voor meer informatie.

IT Manuale d'installazione del piedino da ricamo con puntatore LED

ES Manual de instalación del pie de bordado con puntero LED

RU Руководство по установке лапки для вышивания со светодиодным указателем

JA LEDポインター付き刺しゅう押え 取扱説明書

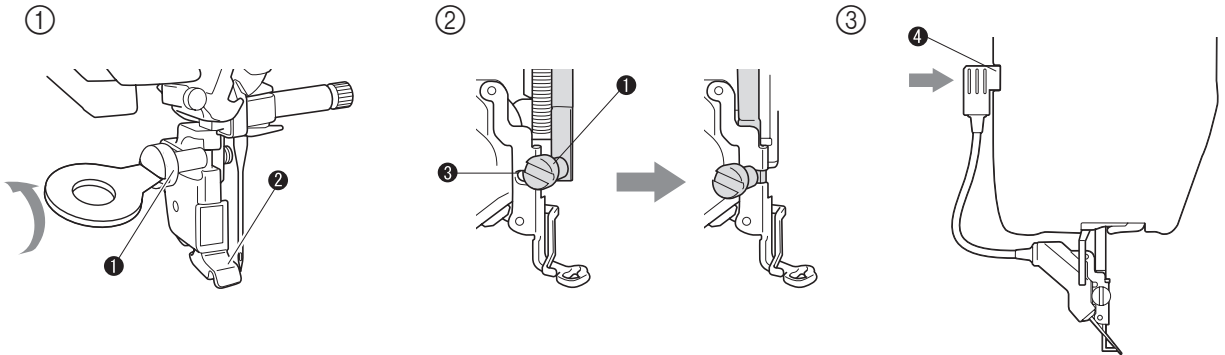

IT

Collegando il connettore del piedino da ricamo con puntatore LED, il punto di discesa dell'ago da ricamo sarà indicato sul tessuto, consentendo di posizionare un motivo con precisione.

Premere sullo schermo LCD per bloccare tutti i tasti e i pulsanti sulla macchina prima di installare il piedino da ricamo.

- ① Utilizzare il cacciavite sagomato in dotazione per allentare **1** la vite **2** del supporto del piedino premistoffa, quindi rimuovere il supporto del piedino premistoffa.
- ② Posizionare il piedino da ricamo con puntatore LED sulla barra del piedino premistoffa allineando **3** la scanalatura del piedino da ricamo **1** alla vite. Serrare saldamente la vite utilizzando il cacciavite, tenendo in posizione il piedino da ricamo con la mano destra.
- ③ Inserire il cavo del piedino da ricamo con puntatore LED nel **4** connettore per il piedino da ricamo con puntatore LED, quindi premere per sbloccare i tasti e i pulsanti.
- ④ Premere nella schermata di cucitura per indicare il punto di discesa dell'ago tramite il puntatore LED.

■ È possibile regolare la posizione del puntatore LED e la sua luminosità nella schermata delle impostazioni di cucitura della macchina. Per i dettagli, fare riferimento al manuale della macchina.

ES

Cuando conecte el pie de bordado con puntero LED se mostrará en la tela el punto de entrada de la aguja de bordado, con lo que podrá colocar el patrón con mayor precisión.

Pulse en la pantalla LCD para bloquear todas las teclas y botones de la máquina antes de instalar el pie de bordado.

- ① Con el destornillador en forma de disco suministrado, afloje **1** el tornillo del **2** soporte del pie prensatela para extraer el soporte.
- ② Coloque el pie de bordado con puntero LED en la barra del pie prensatela alineando **3** la muesca del pie de bordado con **1** el tornillo. Con el destornillador, apriete bien el tornillo con la mano derecha sujetando el pie de bordado en su posición.
- ③ Conecte el pie de bordado con puntero LED al **4** conector para el pie, y luego pulse para desbloquear las teclas y botones.
- ④ Pulse en la pantalla de costura para indicar, con el puntero LED, el punto de entrada de la aguja.

■ La posición del puntero LED y su brillo se pueden definir en la pantalla de ajustes de costura de la máquina. Para más detalles, consulte el manual de la máquina.

RU

Когда подключена лапка для вышивания со светодиодным указателем, на материале будет показываться точка опускания иглы для вышивания, что позволяет точно позиционировать рисунок.

Перед установкой лапки для вышивания нажмите кнопку на ЖК-дисплее, чтобы заблокировать все кнопки и клавиши машины.

- ① Прилагаемой дискообразной отверткой ослабьте винт **1** держателя прижимной лапки **2** и снимите держатель прижимной лапки.
- ② Расположите лапку для вышивания со светодиодным указателем на стержне прижимной лапки, совместив выемку **3** на лапке для вышивания с винтом **1**. Удерживая лапку для вышивания на месте, правой рукой надежно затяните винт отверткой.
- ③ Подключите разъем лапки для вышивания со светодиодным указателем к гнезду **4** для лапки для вышивания со светодиодным указателем, и нажмите кнопку , чтобы разблокировать кнопки и клавиши.
- ④ Нажмите кнопку на экране шитья, чтобы указать при помощи светодиодного указателя точку опускания иглы.

■ Позицию и яркость светодиодного указателя можно настроить на экране настроек шитья машины. Более подробные сведения см. в руководстве для машины.

JA

LEDポインター付き刺しゅう押えをマシンへ接続すれば、LEDポインターが針落ち位置を表示します。刺しゅう模様の位置合わせをより正確に行うことができます。

刺しゅう押えを取り付ける前に、必ずマシンのLCD画面にある を押してすべての操作ボタンをロックしてください。

- ① 付属のネジ回しを使用して②押しホルダーの①ネジをゆるめた後、押しホルダーを取り外します。
- ② LEDポインター付き刺しゅう押えの③くぼみと①ネジが合うように、刺しゅう押えを押し棒へ取り付けます。右手で刺しゅう押えを固定しながら、ネジ回しでネジをしっかり締めます。
- ③ LEDポインター付き刺しゅう押えをマシンの④コネクタへ接続した後、 を押して操作ボタンのロックを解除します。
- ④ 刺しゅう縫製画面で を押すと、針落ち位置が照射されます。
■ LEDポインターの照射位置や明るさは、マシンの設定画面で調整することができます。詳細はマシンの取扱説明書を参照してください。



XF4463-001